



MANUAL DE INSTRUÇÕES

LCD TV - DTV

32LD350
32/37/42/47LD460

LED LCD TV - DTV

22/26/32/37/42/47/55LE5300

PLASMA TV - DTV

42/50PJ230
42/50PJ250
42/50PJ350



Antes de ligar seu aparelho, por favor, leia cuidadosamente este manual e mantenha-o para futuras referências. Desenhos e Especificações estão sujeitas a mudanças sem prévio aviso.

MFL59166616 REV.01 JUN/10

ANTES DE LIGAR O APARELHO, REMOVA O FILME DE PROTEÇÃO DO PAINEL FRONTAL E (OU) TRASEIRO DA PLASMA TV / LCD TV.

PARA OBTER MÁXIMA QUALIDADE DE IMAGEM SEM DISTORÇÃO, É NECESSÁRIO SINAL DIGITAL DE ALTA QUALIDADE EM FORMATO WIDESCREEN. IMAGENS ESTÁTICAS PODEM PREJUDICAR A QUALIDADE DA TELA.

INSTRUÇÕES DE SEGURANÇA

**CUIDADO**
RISCO DE CHOQUE ELÉTRICO. NÃO ABRA.

CUIDADO: PARA REDUZIR O RISCO DE CHOQUE ELÉTRICO, NÃO REMOVA A TAMPA TRASEIRA. NÃO INSIRA OBJETOS DENTRO DO APARELHO. NÃO EXISTEM PEÇAS PARA AJUSTE PELO USUÁRIO. ENCAMINHE-O AO SERVIÇO TÉCNICO AUTORIZADO.

Símbolos gráficos:

: indica a presença de alta voltagem no interior do aparelho e que qualquer contato com partes internas deste produto é perigoso.

: alerta o usuário quanto a existência de instruções importantes no manual que acompanha este produto referente a operação e manutenção.

Fonte de Alimentação

O aparelho deverá funcionar somente com o tipo de alimentação indicada na etiqueta. Se você não tem certeza do tipo de rede elétrica da sua residência, contate o revendedor ou a companhia de energia local.

Instruções de Instalação

- ✓ Não exponha o produto sob luz solar direta, ou próximo a fontes de calor, como aquecedores, fornos e similares.
- ✓ Não utilize o produto em lugares úmidos, como banheiros ou qualquer lugar sujeito à água.
- ✓ O aparelho não deve ficar exposto à gotejamento ou esguicho, e nenhum objeto com líquidos deve ser posto sobre ele.
- ✓ Não use água para limpeza do produto. Risco de danos e choques elétricos.
- ✓ Em caso de fumaça ou cheiro estranho vindo do aparelho, desligue-o e desconecte-o da

tomada e contate o revendedor local ou posto de assistência autorizado.

- ✓ Não tente consertar o produto por conta própria. Contate o revendedor local ou o posto de assistência autorizado.
- ✓ Durante tempestades com raios, desconecte o aparelho da tomada e não toque no cabo da antena.
- ✓ Não coloque nenhum objeto nas fendas de ventilação do aparelho.
- ✓ Não coloque objetos pesados sobre o produto.
- ✓ Dobre a ponta da antena entre os lados interno e externo do prédio, para evitar o fluxo da água da chuva.
- ✓ O fio terra deverá estar conectado.
- ✓ Se o fio terra não estiver conectado, pode ocorrer perigo de choque elétrico, causado pela fuga de energia.
- ✓ Se o método de aterramento não for possível, um circuito paralelo

com disjuntor deverá ser empregado e instalado por pessoal qualificado.

- ✓ Não conecte o fio terra aos cabos de telefone.
- ✓ Não toque no cabo de força com as mãos molhadas, há risco de choque elétrico.
- ✓ Desconecte as conexões principais (exemplo: antena, dvd ou outro aparelho) antes de mover o produto.
- ✓ Não coloque o produto em uma instalação embutida como uma estante de livros ou prateleira. Fique atento à distância mínima permitida para uma boa ventilação.
- ✓ Não instale antena externa próxima a linhas de energia. Isto pode causar choque elétrico.
- ✓ Não remova o contato polarizado do cabo de força (terra). Seu cabo de força possui três contatos um deles é para sua segurança e serve para evitar descargas elétricas. Caso sua tomada



- seja de tipo diferente contate um eletricista para trocar a tomada.
- ✓ Quando o produto for instalado em uma mesa, tenha cuidado para não colocá-lo nas extremidades da mesma. Isto pode ocasionar queda e causar acidentes.
 - ✓ Assegure-se de que o cabo de força não esteja próximo de qualquer objeto quente como um aquecedor. Isto pode causar incêndio ou choque elétrico.
 - ✓ Evite utilizar o aparelho quando o cabo, a tomada ou a conexão da saída de força estiver solta. Isto pode causar incêndio ou choque elétrico.
 - ✓ Desconecte o produto da tomada antes de limpar. Não use limpadores líquidos ou à base de aerossol. Isto pode causar danos ao produto ou choque elétrico.
 - ✓ Em relação à saúde, o posicionamento dos espectadores muito perto da tela pode causar cansaço visual, irritação nos olhos, lacrimejamento e até dores de

cabeça e no pescoço. Por este motivo, procure usar sempre o bom senso, evitando esses problemas, ao manter uma distância apropriada da tela.

- ✓ Entre em contato com o Posto de Assistência Técnica Autorizada uma vez ao ano para limpar as partes internas do produto. O acúmulo de poeira pode causar falha mecânica.
- ✓ Desconecte o produto da tomada quando o mesmo permanecer fora de uso por longos períodos.
- ✓ Não pressione o painel com objetos pontiagudos como pregos, lápis ou caneta. Evite prejuízos à tela da TV.

Nota para LCD TV

Se a TV estiver fria ao toque, poderá haver uma "luz" pequena quando ela estiver ligada. Isto é normal, ela não está com defeito.

- ✓ Alguns defeitos de pontos minúsculos poderão ser visíveis na tela, aparecendo como manchas

vermelhas, verdes, ou azuis. Porém, elas não têm nenhum efeito adverso no desempenho do aparelho.

- ✓ Evite tocar ou colocar seus dedos contra a tela de LCD por longos períodos de tempo. Esta ação ocasiona distorções temporárias na tela.

Antes de "descartar" o aparelho

A luz fluorescente usada neste produto contém uma quantidade pequena de mercúrio. Não elimine este produto com o lixo geral da casa. A eliminação deste produto deve ser tratada de acordo com os regulamentos da autoridade local.

Notas sobre a TV Digital

- ✓ O aparelho possui um conversor digital, portanto, é necessário apenas uma antena UHF para sintonizar o sinal digital.
- ✓ No Brasil o sistema de transmissão é em 1080i, as transmissões ainda não são Full HD (1080p). A diferença é que em resolução

'i' as linhas são exibidas alternadamente (pares e ímpares), já na resolução 'p' elas são exibidas ao mesmo tempo, aumentando a definição da imagem.

- ✓ As emissoras estão transmitindo em duas resoluções, **HD** ou **SD**. Para HD as imagens possuem resolução de **1080** linhas (horizontais) e em SD somente **480** (qualidade de DVD).
- ✓ Com seu aparelho será possível emitir e distribuir SOM DIGITAL MULTI-CANAL, usando a saída DIGITAL AUDIO OUT (alguns modelos).
- ✓ O sistema adotado no Brasil para transmissão de TV Digital foi o ISDB-TB (Sistema de TV Digital Terrestre Brasileiro). Foi desenvolvido no Japão e o Brasil adotou com algumas alterações.
- ✓ EPG (Guia de Programação Eletrônica). Sua TV lhe dá acesso a esta forma simples de interatividade, que já se vê, atualmente, nos sistemas de TV por assinatura. São dados sobre a progra-





INSTRUÇÕES DE SEGURANÇA

mação dos vários canais. Além disso, agende seus programas favoritos para serem acessados automaticamente na tela de sua TV (depende das informações da emissora).

- ✓ Os formatos de imagem disponíveis são 4:3 e 16:9. Esses números representam a proporção entre largura e altura da tela; Toda transmissão em HD será no formato 16:9.

⚠ Manutenção

Aumente a vida útil do aparelho, limpe-o regularmente!

NOTA: Antes de iniciar a limpeza do equipamento desligue-o da tomada.

Limpendo a tela

1. Molhe um pano macio em uma mistura de água morna com um pouco de detergente. Esprema bem o pano até que ele fique quase seco e então utilize-o em sua tela.
2. Para garantir que não exista resíduos líquidos na tela, deixe-a se-

car por alguns minutos e só depois ligue o aparelho na tomada.

Limpendo o gabinete

- ✓ Para remover sujeira ou poeira use a flanela fornecida com seu aparelho.
- ✓ Não utilize pano embebido em água ou outra substância.

Cuidados com a tela

- ✓ Quando uma imagem fixa (por exemplo, logotipos, menus de jogos, filmes e monitor de computador) for exibido na TV por um período prolongado, esta imagem pode ficar permanentemente impressa na tela. Esse fenômeno é conhecido como "imagens estáticas." Este fenômeno não é coberto pela garantia do fabricante.
- ✓ Este fenômeno pode ocorrer também em áreas "letterbox" de sua TV ao usar o formato 4:3. Evite usar este formato em períodos prolongados.
- ✓ Para evitar este fenômeno, evite exibir imagens estáticas na tela

da TV por um período prolongado (2 horas ou mais em LCD TV, 1 hora ou mais em PLASMA TV).

Informações de Compra

O modelo e número de série estão na etiqueta traseira do aparelho. Anote aqui estas informações e guarde-as juntamente com sua nota fiscal.

Data da compra: _____

Loja/Depart.: _____

Modelo: _____

Nº de série: _____

⚠ Aviso importante

Para estabelecer um nível de áudio seguro, recomendamos ajustar o volume a um nível baixo e em seguida aumentar lentamente o som até poder ouvi-lo confortavelmente e sem distorções.

Também recomendamos evitar a exposição prolongada a ruídos muito altos.

Para referência, listamos abaixo alguns exemplos, com as respectivas intensidades sonoras em decibéis.

EVITE O USO PROLONGADO DO APARELHO COM VOLUME SUPERIOR A 85 DECIBÉIS POIS ISTO PODERÁ PREJUDICAR A SUA AUDIÇÃO.			
EXEMPLOS			
Nível de Decibéis	30	Biblioteca silenciosa, sussurros leves.	
	40	Sala de estar, refrigerador, quarto longe do trânsito.	
	50	Trânsito leve, conversa normal, escritório silencioso.	
	60	Ar condicionado a uma distância de 6 m, máquina de costura.	
	70	Aspirador de pó, secador de cabelo, restaurante ruidoso.	
	80	Tráfego médio de cidade, coletor de lixo, alarme de despertador a uma distância de 60 cm.	
	OS RUÍDOS ABAIXO PODEM SER PERIGOSOS EM CASO DE EXPOSIÇÃO CONSTANTE		
	90	Metrô, motocicleta, tráfego de caminhão, cortador de grama.	
	100	Caminhão de lixo, serra elétrica, furadeira pneumática.	
	120	Show de banda de rock em frente às caixas acústicas, trovão.	
140	Tiro de arma de fogo, avião a jato.		
180	Lançamento de foguete.		

Informação cedida pela Deafness Research Foundation, por cortesia.





APRESENTAÇÃO & ÍNDICE

Prezado Consumidor,

Parabéns e bem-vindo à Família LG, você está levando para sua casa um produto de alta tecnologia e de fácil operação. Usufrua de todos os recursos lendo atentamente este manual e seguindo as orientações aqui descritas. Se ainda surgirem dúvidas fale conosco. O nosso número de atendimento está na capa deste manual.

Preocupação com Meio Ambiente

Somos uma empresa preocupada com o meio ambiente. O nosso compromisso é promover o aprimoramento contínuo, procurando desenvolver produtos com o máximo de materiais recicláveis. A sua consciência ambiental também é importante, destine esses materiais de forma adequada. Siga as dicas abaixo e colabore com o meio ambiente:

1. Manuais e Embalagens:

Os materiais utilizados nas embalagens (manuais, caixas de papelão, plásticos, sacos e calços de EPS - isopor) dos produtos LG são 100% recicláveis. Procure fazer esse descarte preferencialmente destinados a recicladores especializados.

2. Pilhas e Baterias:

As pilhas e baterias fornecidas podem ser descartadas direto no lixo doméstico (Conama nº 257 de 07/1999 e 263 de 11/99).

3. Produto:

No fim de sua vida útil destine corretamente materiais perigosos de nossos produtos (cinescópios, compressores, etc), encaminhando-os às companhias especializadas em reciclagem. Não queime e nem jogue em lixo doméstico.

INSTRUÇÕES DE SEGURANÇA.....	2	MINHAS MÍDIAS.....	41
APRESENTAÇÃO & ÍNDICE.....	5	Meus Filmes.....	41
INICIANDO.....	6	Minhas Fotos.....	44
CONECTANDO.....	19	Minhas Músicas.....	45
1. Conexão de Antena		Código de Registro DivX.....	46
(Análogica ou Digital).....	19	Desativando o Código de Registro.....	46
2. Conexão Component IN.....	19	FUNÇÕES ESPECIAIS.....	47
3. Conexão HDMI IN.....	20	Ajustando o nível sonoro.....	47
4. Conexão DVI via HDMI.....	21	Emudecendo (MUTE).....	47
5. Conexão AV IN.....	21	Selecionando os canais.....	47
6. Conectando via VCR.....	22	Lista de Entradas.....	47
7. Conexão USB.....	22	Nomear Entradas.....	47
8. Conectar fones de		Manual Eletrônico.....	47
ouvido (alguns modelos).....	22	Função AV MODE.....	48
9. Conexão ÁUDIO DIGITAL.....	22	Canais Favoritos.....	48
10. Conexão no modo PC.....	22	Lista de Canais.....	48
Configurar modo RGB-PC.....	24	Modos Estéreo/SAP.....	48
AJUSTES INICIAIS.....	25	Função SIMPLINK.....	49
Ligando a TV.....	25	MENU EPG (GUIA DE	50
Configurações Iniciais.....	25	PROGRAMAÇÃO ELETRÔNICA).....	50
Q.MENU - Menu Rápido.....	26	SUORTE AO CLIENTE.....	51
Resumo informativo de Canais.....	26	Compatibilidades.....	51
MENUS DE AJUSTE.....	28	Menu Suporte.....	51
Acessando.....	28	Solução de Problemas.....	52
Menu CANAL.....	28	Especificações Técnicas.....	54
Menu IMAGEM.....	30	Códigos IR (infravermelho).....	55
Menu ÁUDIO.....	35	Usando RS-232C.....	56
Menu HORA.....	36	Comandos de Referência.....	57
Menu BLOQUEIO.....	38	Protocolos (Transmissão	
Menu OPÇÕES.....	39	/Recebimento).....	57
		Notas Gerais sobre as conexões.....	61
		Notas Sobre Software Livre.....	61
		CERTIFICADO DE GARANTIA.....	63

INICIANDO

Acessórios



Ao desembalar certifique-se de que os acessórios descritos nesta seção acompanham o produto. Caso haja ausência de qualquer item, por favor contate o seu revendedor.





Itens comuns

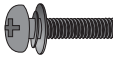

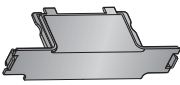

Os itens comuns são:



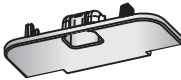

Item	Qtd.
Manual de Instrução	01
Controle Remoto	01
Pilhas (AAA)	02

PLASMA TV

Item	Qtd.
Parafusos para fixar BASE	
 M5 x 14	03
 M4 x 28	04
Presilha de Cabos	
	02

Tampa de Proteção	
	01
Cabo de Força	
	01
LCD TV (32LD350, 32/37/42/47LD460)	
Item	Qtd.
Parafusos para fixar BASE	
 M4x20	08
Parafuso de fixação - Base à Mesa	
 exceto 47LD460	01
Tampa de Proteção	
	01

Cabo de Força	
	01
LCD TV (22/26LE5300)	
Item	Qtd.
Parafusos para fixar BASE	
 M4 x 14	04
Parafusos para fixar BASE (somente 26LE5300)	
 M4 x 20	04
Presilha de Cabos	
	01
Espaçadores (somente 26LE5300)	
	04

Cabo de Força	
	01
Adaptor AC/DC	
	01
LCD TV (32/37/42/47/55LE5300)	
Item	Qtd.
Parafuso de fixação - Base à Mesa	
 somente 32LE5300	01
Parafusos para fixar BASE	
 M4 x 16	04
	
M4 x 22 (32LE5300)	04
M4 x 24 (37/42LE5300)	04
M4 x 26 (47/55LE5300)	04



Presilha de Cabos



Cabos Componente e AV

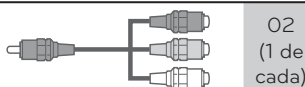

Itens opcionais (alguns modelos)

Flanela de Limpeza



- ✓ Use a flanela de limpeza somente na parte externa do aparelho.
- ✓ Para limpar, não use força excessiva, seja cuidadoso, pois excessos podem causar descoloração e riscos no aparelho.

Mídia Box Wireless (32/37/42/47/55LE5300)



VENDIDO SEPARADAMENTE

NOTA: Os acessórios fornecidos são partes integrantes do produto e não podem ser vendidos separadamente.

Painéis

Esta seção o ajudará a identificar as funções que o aparelho possui nos painéis **Frontal**, **Lateral** e **Traseiro**.

Painel Frontal (PLASMA TV)

1. Alto falantes da TV.
2. Botões de controle. Use-os para:
 1. Liga TV (⏻/⏻); 2. Selecionar entrada (**INPUT**); 3. Acessar os menus de ajuste (**MENU**); 4. Confirmar uma ação (**ENTER**); 5. Ajustar nível sonoro (- **VOL** +); 6. Selecionar canais (**▲ CH ▼**).

- ✓ **Botões Touch:** para selecionar a função desejada basta tocar suavemente no ícone da função.
- 3. Indicador Ligado/Standby.
- ✓ **VERMELHO:** indica que o aparelho está em modo standby.
- ✓ Quando a TV for ligada o indicador **VERMELHO** apaga gradativamente.

PLASMA TV (42/50PJ350)

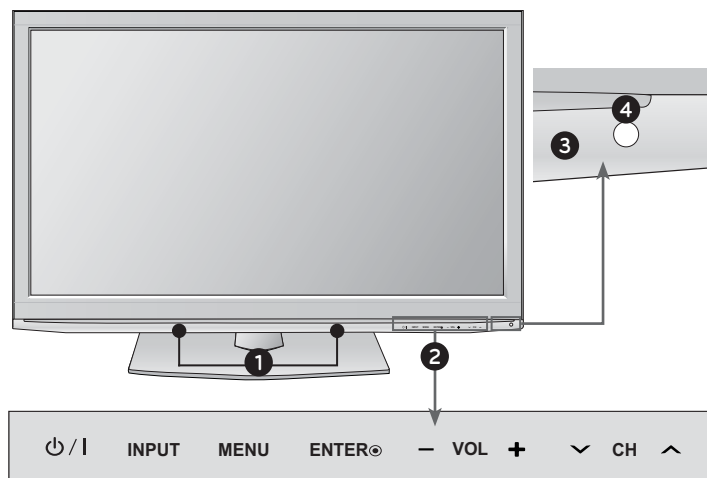

4. **Sensor do Controle Remoto** (aponte o controle remoto nesta direção). **Sensor Inteligente** (ajusta as imagens de acordo com o ambiente).

Painel Frontal/Lateral (LCD TV)

1. Alto falantes da TV.

2. Botões de controle. Use-os para:
 1. Liga TV (⏻/⏻); 2. Selecionar entrada (**INPUT**); 3. Acessar os menus de ajuste (**MENU**); 4. Confirmar uma ação (**ENTER**); 5. Ajustar nível sonoro (- **VOL** +); 6. Selecionar canais (**▲ CH ▼**).

INICIANDO

PLASMA TV (42/50PJ230, 4250PJ250)

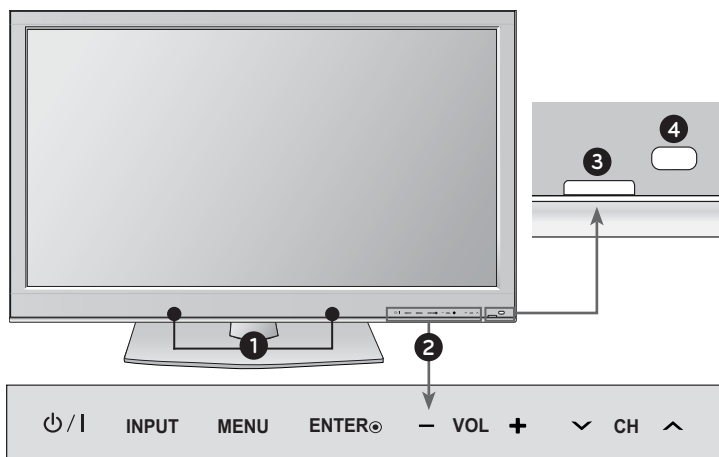

3. Indicador Ligado/Standby.

✓ Para ajustar as opções desse indicador selecione **Indicador de Energia** no menu **OPÇÕES**.

4. **Sensor do Controle Remoto** (aponte o controle remoto nesta direção).

8 LG TV | Manual de Instruções

Painel Frontal/Lateral (LCD TV) Série LE5300

1. Alto falantes da TV.

2. Botões de controle. Use-os para:
1. Liga TV (⏻/⏻); 2. Selecionar entrada (**INPUT**); 3. Acessar os menus de ajuste (**MENU**); 4.

LCD TV (32LD350)

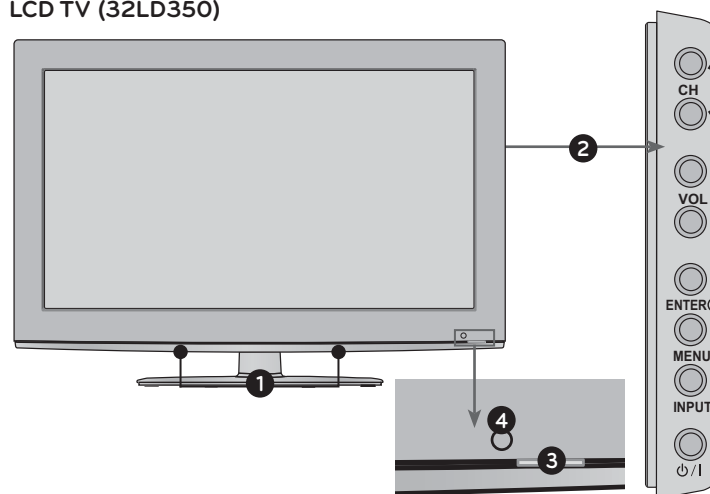

Confirmar uma ação (**ENTER**); 5. Ajustar nível sonoro (**- VOL +**); 6. Selecionar canais (**^ CH v**).

✓ **Botões Touch:** para selecionar a função desejada basta tocar suavemente no ícone da função.

3. Indicador Ligado/Standby.

✓ Para ajustar as opções desse indicador selecione **Indicador de Energia** no menu **OPÇÕES**.

4. **Sensor do Controle Remoto** (aponte o controle nesta direção).

5. **Sensor Inteligente** (ajusta as imagens de acordo com o ambiente).

LCD TV (32/37/42/47LD460)

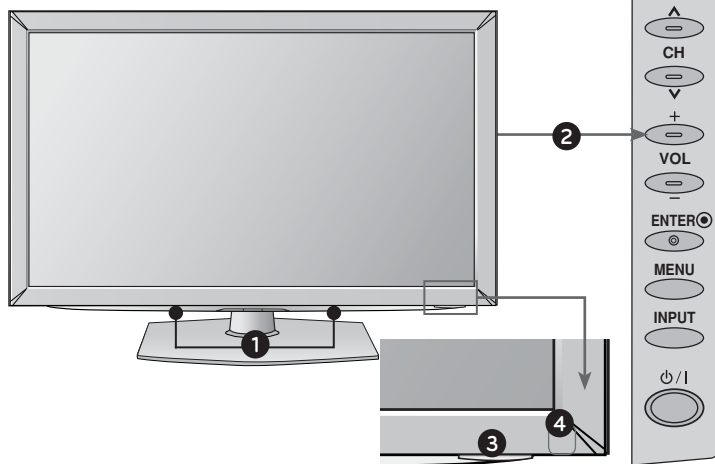

Painel de Conexões (PLASMA TV / LCD TV)

1. HDMI/DVI, HDMI IN

- ✓ Conexão Digital. Suporta vídeo HD e áudio Digital. Esta conexão não suporta resolução 480i.
- ✓ Para usar DVI use um cabo **HDMI** → **DVI** (não incluso).

2. SAÍDA DE ÁUDIO DIGITAL

- ✓ Distribua o sinal áudio digital em Amplificadores e Home Theaters. **Nota:** Em modo standby, a conexão estará indisponível.

3. AV IN (Áudio/Vídeo)

- ✓ Vídeo analógico. Somente definição de vídeo padrão (480i).

LCD TV (22/26/32/37/42/47/55LE5300)

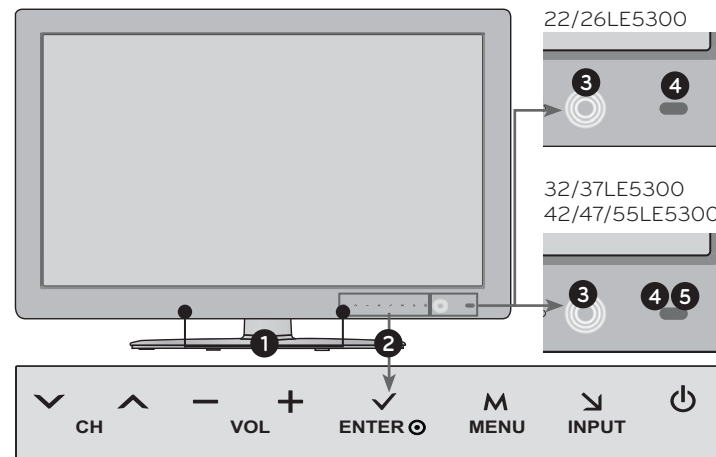

4. RS-232C IN (PORTA DE CONTROLE)

- ✓ Usada para serviços de terceiros. Use esta porta para ajustar o modo Hotel.

5. ANTENNA IN / CABO IN

- ✓ Conexão - antena externa.

- ✓ Conexão - antena interna (CABO).

6. COMPONENT IN

- ✓ Conexão analógica de vídeo com suporte a filmes HD. Use os cabos **VERMELHO**, **VERDE** e **AZUL** juntamente com a conexão de áudio, **VERMELHO** e **BRANCO**.

INICIANDO

7. RGB (PC) (alguns modelos)

- ✓ Conexão analógica para PC. Use um cabo VGA D-sub 15.
- ✓ **AUDIO (RGB/DVI):** Para receber os sinais de áudio do PC, use um cabo com conector P2 - 1/8" (0.32 cm).

8. CONTROLE DE CONEXÃO SEM FIOS (alguns modelos)

- ✓ Conecte o Dongle Wireless na TV para controlar os dispositivos de entrada externos ligados ao seu Mídia Box sem fio.

9. USB INPUT (alguns modelos)

- ✓ Use esta conexão para visualizar suas fotos, filmes e músicas.

10. ENTRADA DE FONE DE OUVIDO (HP) (alguns modelos)

- ✓ Conecte seus fones de ouvido nesta conexão.
- ✓ Conexão de 0.32 cm (1/8"). Impedância 16 Ω, saída máxima de áudio: 15 mW

11. USB DE SERVIÇO (alguns modelos)

- ✓ Esta conexão está disponível somente como porta de serviço.

10 LG TV | Manual de Instruções

PLASMA TV (42/50PJ230)

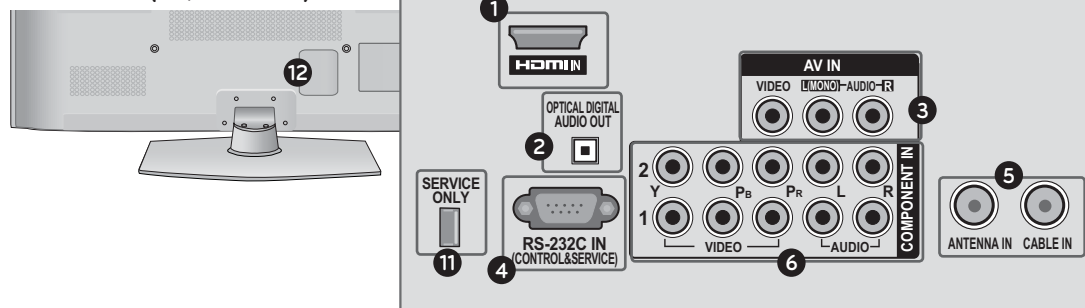

PLASMA TV (42/50PJ250, 42/50PJ350)

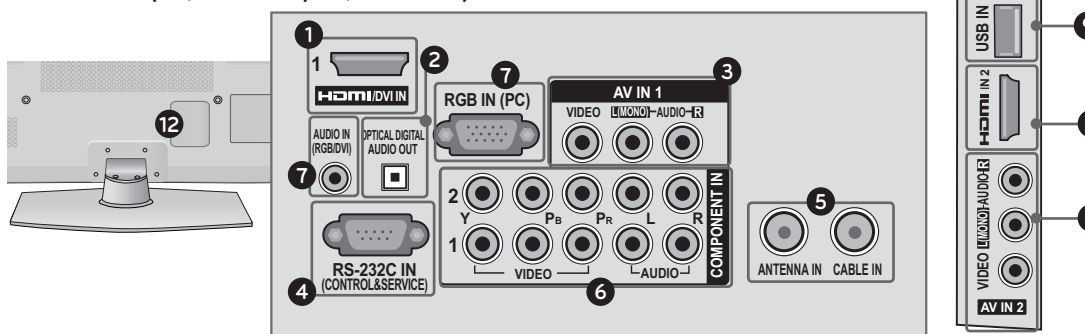

12. Conexão do Cabo de Força

- ✓ Use para conectar seu cabo de força.
- ✓ **Cuidado:** Nunca tente operar a TV com alimentação DC.

13. DC IN (alguns modelos)

- ✓ Use para conectar seu adaptador AC/DC.

NOTA: Para usar as conexões de forma correta, consulte sempre o manual do equipamento externo e o manual de instruções.

LCD TV (32LD350, 32/37/42/47LD460)

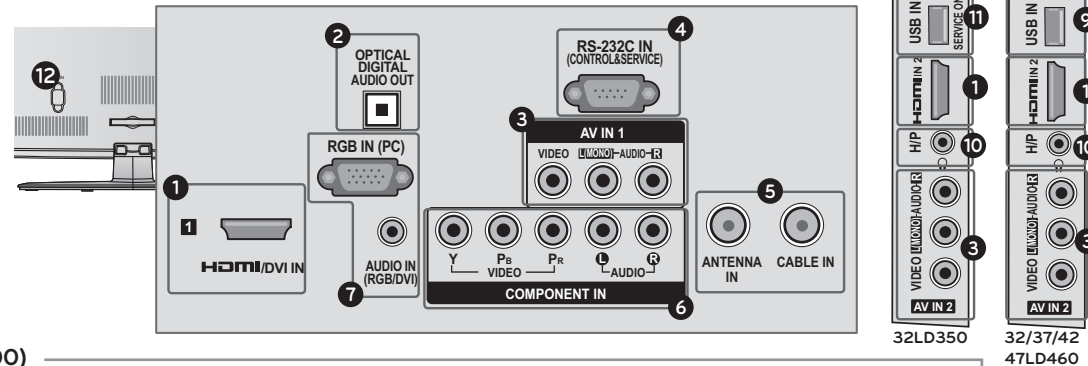

TV LCD (32/37/42/47/55LE5300)

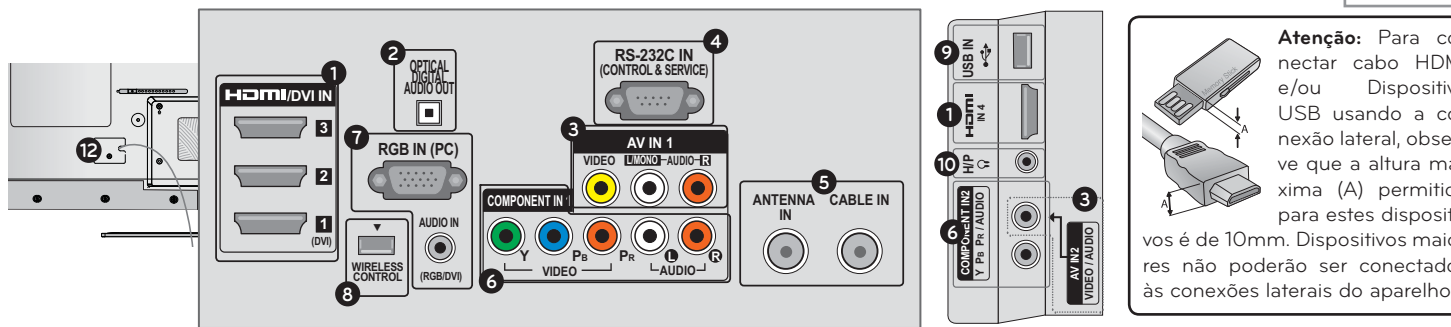

INICIANDO

TV LCD (22/26LE5300)

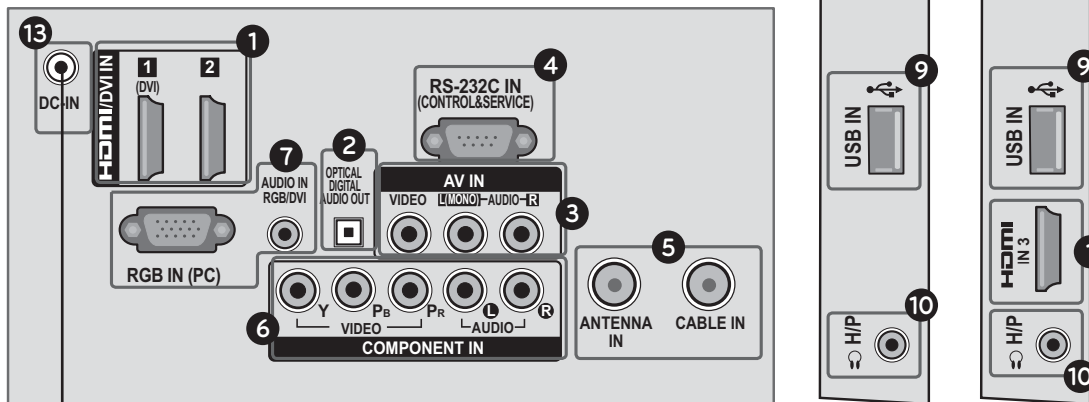

Conexão do Cabo de Força

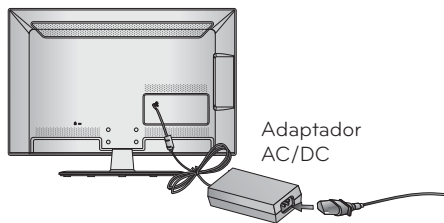

1. Conecte o adaptador AC/DC à conexão DC IN de sua TV (painel traseiro).
2. Conecte primeiro o cabo de força ao Adaptador. Em seguida conecte o cabo de força à sua tomada.

NOTA: Não esqueça! Sempre conecte primeiro o cabo de força no Adaptador e depois conecte-o à sua tomada.

Fixar Base (PLASMA TV)

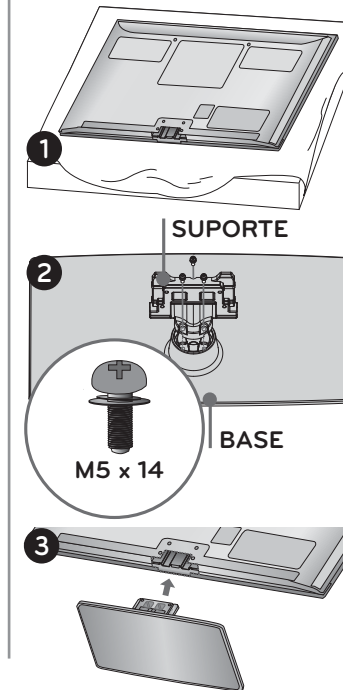

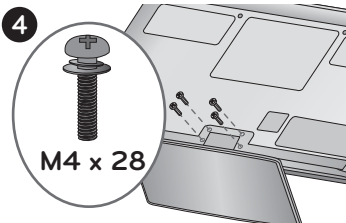

1. Coloque o produto sobre uma superfície acolchoada para protegê-lo de possíveis danos.
2. Encaixe o **SUPORTE** à **BASE** usando os parafusos fornecidos.
3. Monte a **BASE** na **TV** como mostrado na ilustração.
4. Fixe os 4 parafusos como mostrado na imagem acima.

NOTAS:

- ✓ Ao fixar a base ao aparelho, verifique se os parafusos foram apertados completamente e não use força excessiva para fixá-los. Evite danos ao aparelho!
- ✓ Antes de remover a base posicione o aparelho em um superfície acolchoada, feito isto, remova os

parafusos (item 4 - **Fixar Base**), guarde a base de preferência na caixa de embalagem da TV.

Tampa de Proteção

Ao remover a base, para instalar o aparelho na parede, melhore a visualização instalando a **TAMPA DE PROTEÇÃO**. Posicione a tampa corretamente e pressione-a levemente (ao ouvir um clique) para encaixá-la.

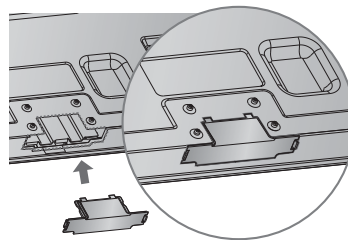

Fixar Base (LCD TV) (32LD350, 32/37/42/47LD460)

1. Coloque o produto sobre uma superfície acolchoada para protegê-lo de possíveis danos.
2. Encaixe o **SUPORTE** à **BASE** usando os parafusos fornecidos.

3. Monte a **BASE** na **TV** como mostrado na ilustração.
4. Fixe os 4 parafusos como mostrado na imagem.

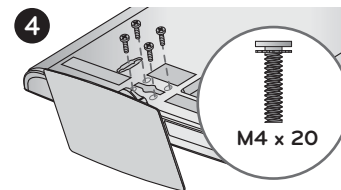
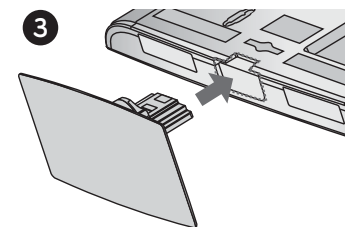
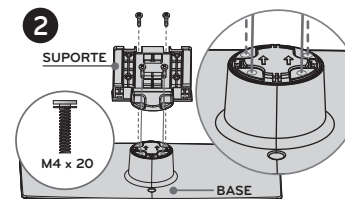
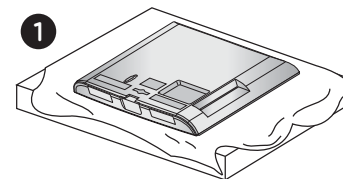

NOTAS:

- ✓ Ao fixar a base ao aparelho, verifique se os parafusos foram apertados completamente e não use força excessiva para fixá-los. Evite danos ao aparelho!
- ✓ Antes de remover a base posicione o aparelho em um superfície acolchoada, feito isto, remova os parafusos (item 4 - **Fixar Base**), guarde a base de preferência na caixa de embalagem da TV.

Tampa de Proteção

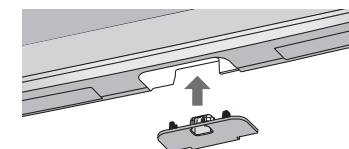

INICIANDO

Ao remover a base, para instalar o aparelho na parede, melhore a visualização instalando a **TAMPA DE PROTEÇÃO**. Posicione a tampa corretamente e pressione-a levemente (ao ouvir um clique) para encaixá-la.

Fixar Base (LCD TV) (22LE5300)

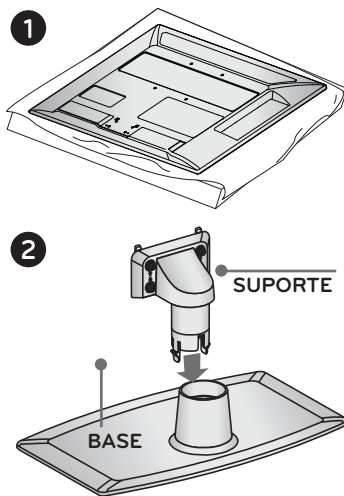

14 LG TV | Manual de Instruções

1. Coloque o produto sobre uma superfície acolchoada para protegê-lo de possíveis danos.
2. Encaixe o **SUPORTE** à **BASE** conforme ilustração.
3. Monte a **BASE** na **TV** como mostrado na ilustração.
4. Fixe os 4 parafusos como mostrado na ilustração.

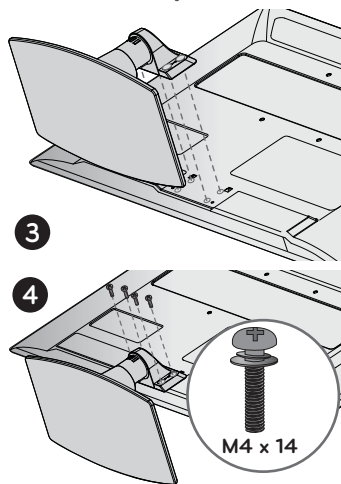

NOTAS:

- ✓ Ao fixar a base ao aparelho, verifique se os parafusos foram apertados completamente e não use força excessiva para fixá-los. Evite danos ao aparelho!
- ✓ Antes de remover a base posicione o aparelho em um superfície acolchoada, feito isto, remova os parafusos (item 4 - **Fixar Base**), guarde a base de preferência na caixa de embalagem.

Fixar Base (LCD TV) (26LE5300, 32/37/42/47/55LE5300)

1. Coloque o produto sobre uma superfície acolchoada para protegê-lo de possíveis danos.
2. Encaixe o **SUPORTE** à **BASE** conforme ilustração.
3. Monte a **BASE** na **TV** como mostrado na ilustração.
4. Monte o **PROTETOR TRASEIRO** na **BASE** como mostrado na ilustração.
5. Fixe os 4 parafusos como mostrado na ilustração.

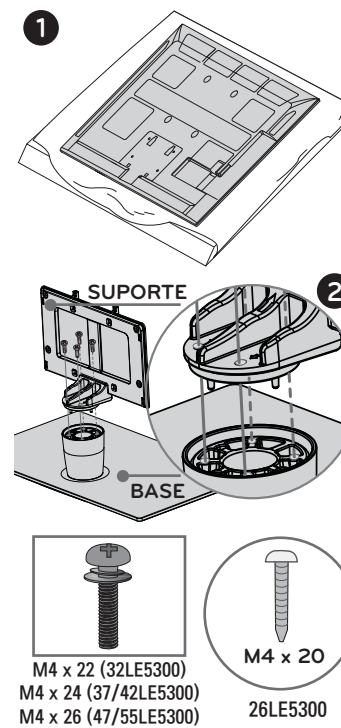

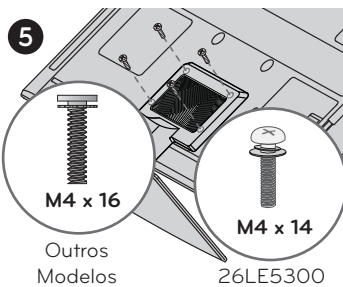
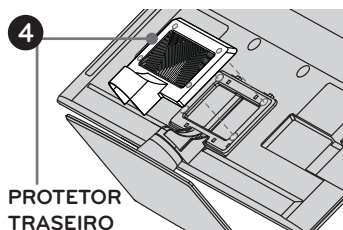
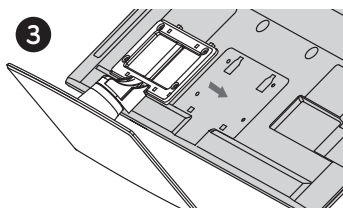

NOTAS:

- ✓ Ao fixar a base ao aparelho, verifique se os parafusos foram apertados completamente e não use força excessiva para fixá-los. Evite danos ao aparelho!
- ✓ Antes de remover a base posicione o aparelho em uma superfície acolchoada, feito isto, remova os parafusos (item 5 - **Fixar Base**). Em seguida, retire **PROTECTOR TRASEIRO** e guarde-os (protetor + base) de preferência na caixa de embalagem da TV.

Suporte de Parede VESA

Instale o seu **Suporte de Parede** em uma parede sólida perpendicular ao piso. Ao conectar a outros materiais de construção, entre em contato com o instalador mais próximo.

Se instalado no teto ou parede inclinada, a TV poderá cair e provocar acidentes.

Ao comprar a TV fale com seu revendedor e contrate somente pessoal qualificado para efetuar a correta instalação da TV em uma parede.

Modelos	VESA (A * B)	Parafuso (TV) Qtd.	Suporte de Parede (não fornecido)
22LE5300 26LE5300	100 * 100	M4 4x	LSW100B, LSW100BG
32LD350, 32LD460, 32LE5300	200 * 100	M4 4x	LSW100B, LSW100BG
37LD460, 42LD460, 47LD460, 37LE5300, 42LE5300, 47LE5300	200 * 200	M6 4x	LSW200B, LSW200BG
55LE5300	400 * 400	M6 4x	LSW400B, LSW400BG
42/50PJ230, 42/50PJ250, 42/50PJ350	400 * 400	M6 4x	AW-50PG60M AW-50PG60MS

INICIANDO

Somente 26LE5300

Insira os espaçadores na TV antes instalar o suporte de parede, eles irão garantir que a inclinação da parte traseira seja ajustado perpendicularmente.

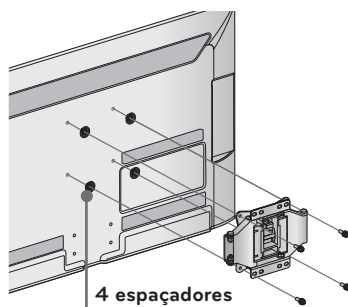

NOTAS:

- ✓ Evite ferimentos ou choques elétricos! Ao instalar um suporte de parede efetue sempre o procedimento com a TV desligada e com o cabo de força desconectado.
- ✓ Não use força excessiva para apertar os parafusos. Evite danos

a TV ou quedas, levando a danos pessoais. A LG não se responsabiliza por esse tipo de acidente.

- ✓ O comprimento do parafuso de fixação à parede depende do suporte usado. Para mais informações consulte o manual fornecido com o suporte.
- ✓ As dimensões padrões para montagem estão descritos na tabela anterior.
- ✓ Ao adquirir um suporte verifique se o manual e todos os equipamentos necessários foram fornecidos.
- ✓ Para fixar a TV ao suporte não utilize parafusos fora do padrão especificado na tabela anterior. Evite danos ao aparelho.
- ✓ Para suportes que não estejam dentro das especificações VESA, o comprimento do parafuso pode variar de acordo com o tipo de suporte.
- ✓ A LG não se responsabiliza por danos ou lesões corporais, quando um suporte não-especificado

(fora dos padrões VESA) for instalado ou se o consumidor não seguir as instruções de instalação da TV.

- ✓ Não utilize parafusos em desacordo com as especificações de rosca padrão VESA.

NOTA: As imagens nas seções "Organizar Cabos" podem ser ligeiramente diferentes de sua TV.

Organizar Cabos (PLASMA TV)

1. Ao finalizar a instalação dos cabos organize-os usando a **PRESILHA DE CABOS**.

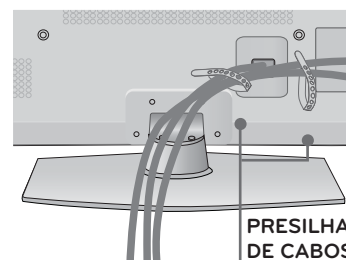

Organizar Cabos (LCD TV) (32LD350, 32/37/42/47LD460)

1. Ao finalizar a instalação dos cabos organize-os usando o **ORGANIZADOR DE CABOS**.
2. Retire o **ORGANIZADOR DE CABOS** conforme ilustração.
3. Coloque os cabos dentro do **ORGANIZADOR** e reposicione-o na tampa traseira organizando seus cabos de conexão.

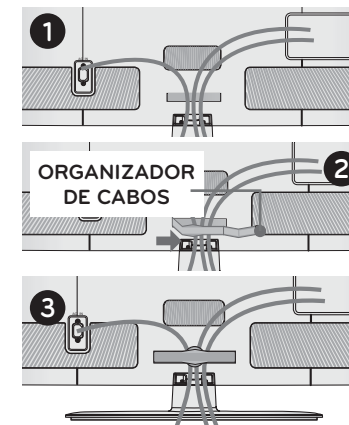

Organizar Cabos (LCD TV) (22/26LE5300)

1. Ao finalizar a instalação dos cabos organize-os usando a **PRESILHA DE CABOS**.

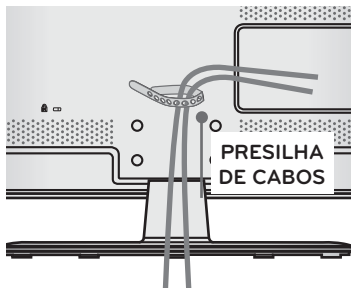

Organizar Cabos (LCD TV) (32/37/42/47/55LE5300)

1. No painel traseiro da TV use a **PRESILHA DE CABOS** para organizar seu cabo de força. Isto impede que a TV seja desligada acidentalmente.
2. Ao finalizar a instalação dos cabos organize-os usando a **PRESILHA DE CABOS** (não fornecida).

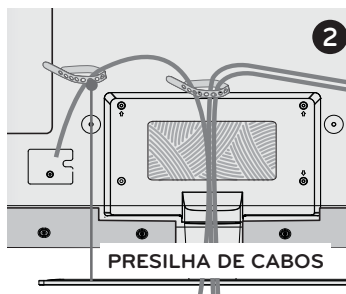
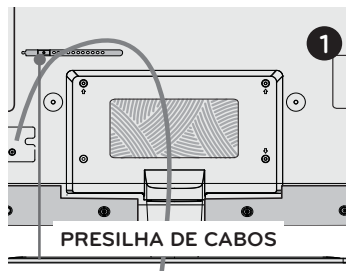

Ventilação adequada

Ao instalar o produto em uma mesa ou parede garanta a distância mínima para facilitar a ventilação do aparelho.

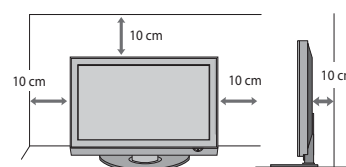

Fixar TV à mesa

Ao instalar a TV em uma mesa, fixe-a firmemente usando o parafuso fornecido (somente 32LD350, 32/37/42LD460, 32LE5300).

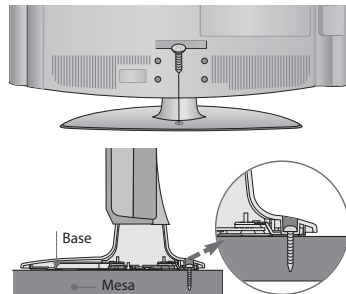

NOTA: Para prevenir possíveis quedas ou acidentes, siga corretamente as instruções de instalação.

Base giratória (exceto 22LE5300)

Após fixar a base ao aparelho, ajuste manualmente o ângulo da tela (20°) usando a base giratória.

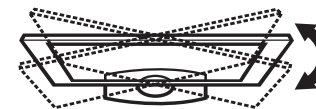

Sistema de Segurança (somente alguns modelos)

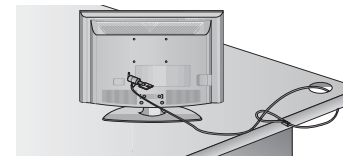

- ✓ A TV está equipada com um conector Kensington. Conecte-o conforme imagem e instruções do fabricante.
- ✓ Para detalhes de instalação consulte o manual do produto ou visite <http://www.kensington.com>.
- ✓ Este acessório não é fornecido com a TV.

INICIANDO - CONTROLE REMOTO



Instalando as pilhas

- ✓ Insira as pilhas no compartimento combinando corretamente os pólos e feche o compartimento.
- ✓ Instale 2 pilhas AAA de 1.5V. Não misture pilhas de tipos diferentes e evite usar pilhas velhas.

- ✓ **POWER**: Liga ou Desliga (modo standby) a TV.
 - ✓ **ENERGY SAVING**: Ajusta as configurações da função **Energy Saving**.
 - ✓ **AV MODE**: Alterna entre modos de áudio e vídeo pré-definidos.
 - ✓ **INPUT**: Seleciona uma entrada disponível.
 - ✓ **TV**: Retorna ao modo TV (último canal).
- ②
- ✓ **Teclas NUMÉRICAS**: Use para selecionar um canal ou item numerado nos menus de tela.
 - ✓ **- (DASH)**: Use para ativar canais de multiprogramação 5-1, 5-2, etc (somente TV DIGITAL).
 - ✓ **LIST**: Exibe a Lista de Canais disponíveis.
 - ✓ **Q.VIEW**: Volte ao último canal visualizado.
- ③
- ✓ **VOLUME**: Ajuste o controle sonoro.
- ④
- ✓ **FAV**: Exibe a lista de canais favoritos.
 - ✓ **MARK**: Use para marcar/desmarcar fotos, filmes, músicas e itens de Menu.
 - ✓ **RATIO**: Modifique o tamanho da imagem na tela (16:9, 4:3 e etc).
 - ✓ **MUTE**: Efetua uma pausa sonora (MUDO).
 - ✓ **CH**: Navega nos canais memorizados.
 - ✓ **PAGE**: Use para alternar páginas nas listas multi-mídia.
- ⑤
- ✓ **INFO**: Exiba informações diversas do programa selecionado.
 - ✓ **EXIT**: Fechar todos os menus de tela e volta ao modo TV.
 - ✓ **TECLAS COLORIDAS**: Acessa funções especiais em diversos menus.
 - ✓ **TECLAS DE REPRODUÇÃO**: Controla reprodução (Listas de Fotos, Músicas e Filmes) e quando estiver usando **SIMPLINK**.
 - ✓ **FREEZE**: Congela a imagem corrente em TV e nas entradas AV, Componente, RGB-PC. ou HDMI (disponível somente para PLASMA TV).
 - ✓ **SIMPLINK**: Exiba a lista de dispositivos SIMPLINK conectados à TV. Pressione-a para exibir/fechar o menu SIMPLINK.
- ④
- ✓ **MENU**: Exibe/Oculta os menus de tela.
 - ✓ **GUIDE**: Exibe o Guia de Programação Eletrônica (somente TV DIGITAL).
 - ✓ **Q.MENU**: Exiba uma lista rápida de funções.
 - ✓ **SETAS DIRECIONAIS/ENTER**: Use para navegar nos menus tela/confirmar ações.
 - ✓ **BACK**: Use para voltar uma ação (menus de tela).
- Nota:** O controle remoto da série **PJ350** tem design diferente do apresentado nesta seção, porém as funções são as mesmas e atuarão normalmente.

Esta seção o ajudará a conectar equipamentos externos à sua TV de maneira rápida e simples.

NOTAS:

- ✓ Antes de efetuar qualquer conexão desligue primeiro o aparelho de TV, tenha todos os cabos necessários para conexão e consulte o manual de instruções do equipamento externo.
- ✓ As conexões aqui descritas podem variar de acordo com cada aparelho, verifique a disponibilidade da conexão consultando o painel lateral/traseiro do aparelho.

1. Conexão de Antena (Analógica ou Digital)

NOTAS:

- ✓ Para melhorar a qualidade do sinal, adquira um amplificador de sinal e instale-o corretamente. Para dividir sua conexão, adquira e instale corretamente um divisor de sinal.

✓ Se a antena não for instalada corretamente, contate seu revendedor para assistência.

✓ Para uma melhor recepção, é recomendável que seja usada uma conexão de antena externa.

✓ Antenas e cabos muito desgastados pelas condições climáticas podem reduzir a qualidade do sinal. Inspeção a antena e os cabos antes de conectá-los.

✓ O sinal analógico, digital ou a cabo, será identificado quando o aparelho finalizar a programação automática.

✓ O Seu aparelho possui duas conexões de antena: para conexão de sinal digital e/ou analógico (aberto) use a conexão **ANTENNA IN** e para TV a Cabo use **CABLE IN**.

2. Conexão Component IN

Sua TV recebe conteúdo digital via conexão de antena, mas também é possível conectar um **SET-TOP BOX** ou **DVD** via **COMPONENT IN** para reproduzir conteúdo digital.

CONECTANDO

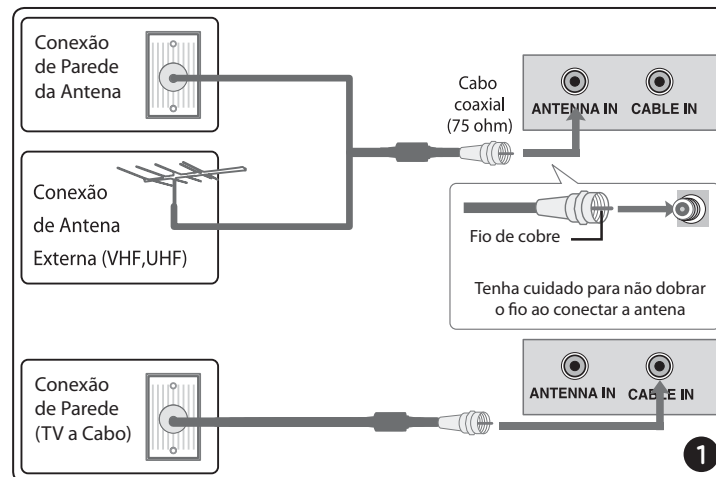

Como conectar

1. Conecte o cabo na conexão **COMPONENT OUT** do SET-TOP BOX ou DVD. Efetue o mesmo procedimento na conexão **COMPONENT IN** da TV combinando corretamente as cores dos cabos (**Y = VERDE, PB = AZUL e PR = VERMELHO**).

2. Conecte o cabo na conexão **AUDIO OUT**. Efetue o mesmo procedimento na conexão **COMPONENT AUDIO IN** da TV combinando corretamente as cores dos cabos (**BRANCO → BRANCO e VERMELHO → VERMELHO**).
3. Após a conexão ligue os aparelhos. Na TV pressione **INPUT** e



selecione sua conexão **COMPONENTE** correspondente.

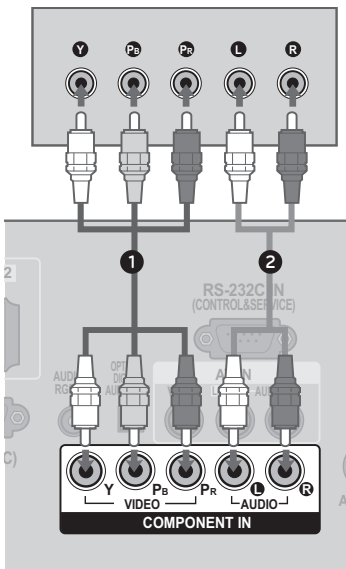

Resoluções suportadas

Para aparelhos de alta resolução segue lista de resoluções suportadas:

Sinal	Componente
480i	Sim
480p	Sim
720p	Sim
1080i	Sim
1080p	Sim

Relação (Frequência/Resolução)

Resolução	Y, CB/PB, CR/PR	
	Freq. H (KHz)	Freq. V (KHz)
720x480i	15.73	59.94
	15.73	60.00
720x480p	31.47	59.94
	31.50	60.00
1280x720p	44.96	59.94
	45.00	60.00
1920x1080i	33.72	59.94
	33.75	60.00
1920x1080p	26.97	23.976
	27.00	24.00
	33.71	29.97
	33.75	30.00
	67.432	59.94
	67.50	60.00

Relação de Conexão

Para obter maior qualidade conecte corretamente os cabos como segue abaixo:

Component IN (TV)	Y	PB	PR
Component OUT (DVD)	Y	PB	PR
	Y	B-Y	R-Y
	Y	Pb	Pr

3. Conexão HDMI IN

Como conectar

1. Conecte o cabo na conexão **HDMI OUT** do SET-TOP BOX ou DVD. Efetue o mesmo procedimento na conexão **HDMI IN** da TV.
2. Após a conexão ligue os aparelhos. Na TV pressione **INPUT** e selecione sua conexão **HDMI** correspondente.

NOTAS:

- ✓ Nesta conexão não é necessário conectar áudio em separado. A conexão HDMI transporta os dois sinais no mesmo cabo.

- ✓ Antes de conectar cheque se a versão do cabo HDMI é a 1.3. Quando o cabo HDMI não suportar esta versão, alguns problemas de imagem podem ocorrer. Neste caso adquira um cabo compatível com versão 1.3.

- ✓ **Formatos de áudio suportados em HDMI:** Dolby Digital e PCM.

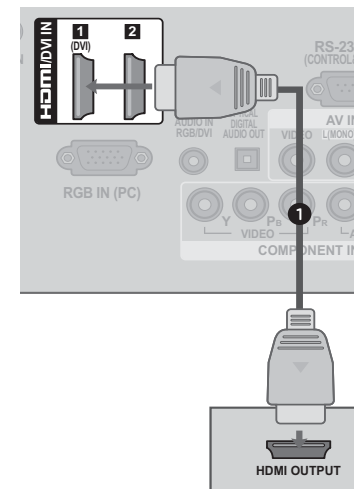

Resoluções suportadas

Para aparelhos de alta resolução veja lista de resoluções suportadas:

Sinal	HDMI
480i	Não
480p	Sim
720p	Sim
1080i	Sim
1080p	Sim

Relação (Frequência/Resolução)

Resolução	Freq. H (KHz)	Freq. V (KHz)
720x480p	31.47	59.94
	31.50	60.00
1280x720p	44.96	59.94
	45.00	60.00
1920x1080i	33.72	59.94
	33.75	60.00
1920x1080p	26.97	23.976
	27.00	24.00
	33.71	29.97
	33.75	30.00
	67.432	59.94
	67.50	60.00

4. Conexão DVI via HDMI

1. Conecte o cabo **DVI/HDMI** na conexão **DVI OUT** do SET-TOP BOX ou DVD. Efetue o mesmo procedimento na conexão **HDMI IN** da TV.

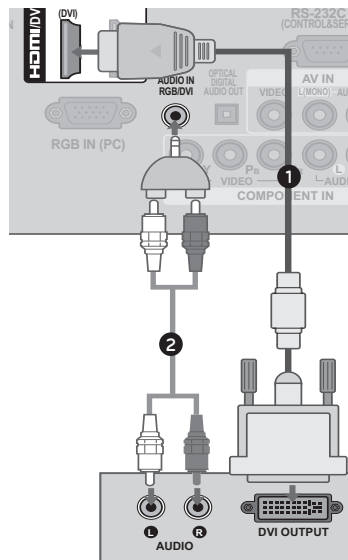

2. Conecte a saída de áudio do SET-TOP BOX ou DVD na entrada **AUDIO IN (RGB/DVI)** da TV.
3. Após a conexão ligue os aparelhos. Na TV pressione **INPUT** e selecione sua conexão **HDMI** correspondente.

NOTA: O cabo **DVI/HDMI** não é fornecido. Não esqueça que neste modo de conexão será necessário conectar a saída de áudio.

5. Conexão AV IN

1. Conecte o cabo na conexão **AV OUT** do equipamento externo. Efetue o mesmo procedimento na conexão **AV IN** da TV combinando corretamente a cor do cabo (**AMARELO** → **AMARELO**).
2. Conecte o cabo na conexão **AUDIO OUT**. Efetue o mesmo procedimento na conexão **AV IN AUDIO** da TV combinando corretamente as cores dos cabos (**BRANCO** → **BRANCO** e **VERMELHO** → **VERMELHO**).
3. Após a conexão ligue os aparelhos. Na TV pressione **INPUT** e

CONECTANDO

selecione sua conexão **AV** correspondente.

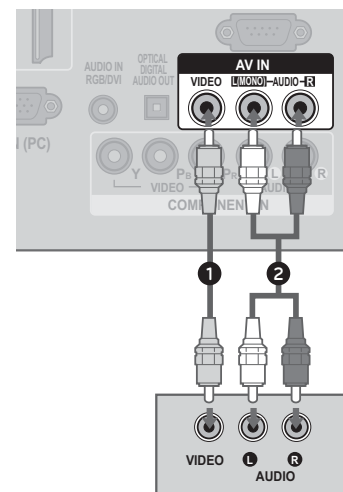

NOTA:

- ✓ Se o dispositivo disponibilizar somente áudio em modo **MONO**, conecte o cabo de áudio somente à entrada **AUDIO L/MONO** de sua TV.

6. Conectando via VCR

1. Conecte o cabo da antena na conexão **ANT. IN** do VCR.

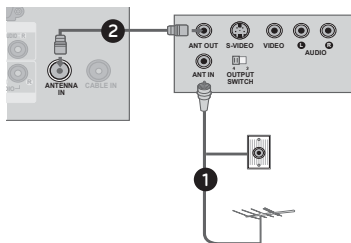

2. Usando o cabo RF (não fornecido) conecte-o na conexão **ANT. OUT** do VCR, em seguida conecte-o na conexão **ANTENNA IN** da TV.
3. Após a conexão ligue os aparelhos. Na TV pressione **INPUT** e selecione a conexão **TV**.

NOTAS:

- ✓ No VCR defina o canal de sintonia para 3 ou 4 e em seguida faça o mesmo na TV. Inicie a sintonia dos canais no VCR.
- ✓ Insira a fita VHS e pressione **PLAY** no VCR e inicie a reprodução

ção (para detalhes dessa operação consulte o manual do VCR).

7. Conexão USB

1. Conecte o seu dispositivo USB na porta **USB IN** da sua TV.
2. Para mais informações desta conexão acesse a seção **Minhas Mídias** neste manual.

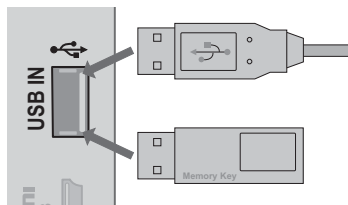

8. Conectar fones de ouvido (alguns modelos)

1. Conecte seus fones de ouvido ao conector **H/P** de sua TV.
2. Para ajustar o nível sonoro use as teclas **VOL +/-**. Use **MUTE** para emudecer o aparelho momentaneamente. Para voltar ao modo normal pressione-a novamente.

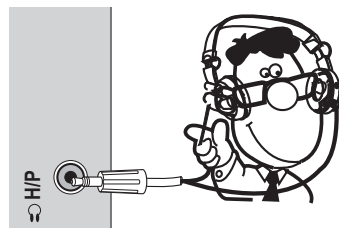

NOTAS:

- ✓ As funções do menu **ÁUDIO** são automaticamente desligadas ao conectar fones de ouvido.
- ✓ Ao usar a tecla **AV MODE** com fones de ouvido conectados as mudanças serão efetivadas somente para o modo de Imagem.
- ✓ Ao conectar fones de ouvido a conexão Áudio Digital não estará disponível.

9. Conexão ÁUDIO DIGITAL

Envia os sinais sonoros da TV para um equipamento externo via saída de áudio digital. Para desfrutar de áudio digital 5.1 canais, conecte a

saída de áudio digital de sua TV em um HOME THEATER ou AMPLIFICADOR.

1. Conecte o cabo óptico na conexão **OPTICAL DIGITAL AUDIO OUT** da TV, em seguida conecte-o na entrada **DIGITAL AUDIO IN** do Home Theater ou Amplificador.
2. No menu **ÁUDIO > Alto Falantes da TV** selecione a opção **Desligado**. Esta ação cancela a emissão sonora nos alto falantes da TV.

NOTAS:

- ✓ Quando conectar a TV a um HOME THEATER ou AMPLIFICADOR não esqueça de desligar os alto falantes da TV.
- ✓ Evite olhar diretamente para esta entrada. Existe a emissão de laser que pode danificar sua visão.
- ✓ Esta entrada estará bloqueada para áudio com sistema de proteção contra cópias.

10. Conexão no modo PC

Seu aparelho possui a função Plug and Play, ou seja, ao conectar ao



computador os ajustes da TV serão automaticamente aplicados.

- ✓ Modo indisponível para os modelos 42/50PJ230.

Conexão VGA

1. Usando o cabo, conecte a saída VGA do PC à porta **RGB IN (PC)** da TV.

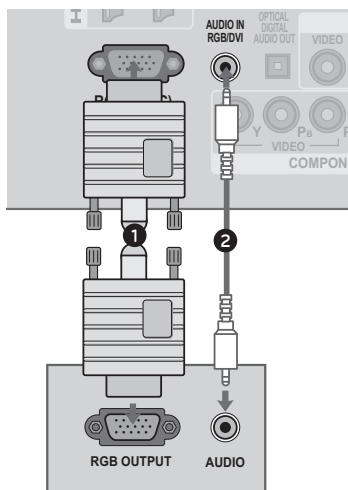

2. Para distribuir os sinais sonoros, conecte o áudio do PC na entrada **AUDIO IN (RGB/DVI)** da TV.

3. Após a conexão ligue os aparelhos. Na TV pressione **INPUT** e selecione a conexão **RGB**.

Conexão DVI via HDMI

1. Usando o cabo, conecte a saída DVI do PC à porta **HDMI/DVI IN 1** da TV.

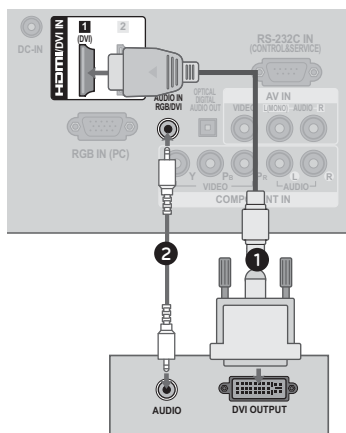

2. Para distribuir os sinais sonoros, conecte o áudio do PC na entrada **AUDIO IN (RGB/DVI)** da TV.

3. Após a conexão ligue os aparelhos. Na TV pressione **INPUT** e selecione a conexão **HDMI1**.

NOTA: Antes de conectar cheque se a versão do cabo HDMI é a 1.3. Quando o cabo HDMI não suportar esta versão, alguns problemas de imagem podem ocorrer. Neste caso adquira um cabo compatível com versão 1.3.

Conexão no modo PC

Notas Gerais

- ✓ **LED LCD TV/LCD TV:** para melhor qualidade, ajuste a resolução do PC em 1920x1080 (outros modelos). Em 1360x768 (32LD350 e 22/26/32LE5300).
- ✓ **PLASMA TV:** para melhor qualidade de imagem, ajuste a resolução do PC em 1024x768 (42/50PJ230). Em 1360x768 (outros modelos).
- ✓ Em alguns casos pode haver Interferência associada com a

resolução, padrão vertical, contraste ou brilho no modo PC. Se a interferência estiver presente, mude a resolução, frequência de atualização ou ajuste o brilho e contraste no menu **IMAGEM** até que a imagem fique clara.

- ✓ Dependendo da placa de vídeo, o modo DOS talvez não funcione no modo DVI via HDMI.
- ✓ Não deixe imagens estáticas por muito tempo, isto pode causar marcas permanentes na tela.
- ✓ A sincronização das frequências verticais e horizontais são feitas separadamente.
- ✓ Dependendo da placa de vídeo, alguns ajustes de resolução podem não posicionar corretamente a imagem na tela.
- ✓ Se houver problemas na imagem via HDMI-PC em 1360x768 (32LD350, 22/26/32LE5300) ou 1920x1080 (outros modelos), altere o **Formato da Tela** para **Just Scan**.
- ✓ Os cabos para estas conexões não são fornecidos.

Relação (Frequência/Resolução)

Resolução	RGB-PC, HDMI-PC	
	Freq.(KHz) Horizontal	Freq.(Hz) Vertical
640x350	31.468	70.09
720x400	31.469	70.08
640x480	31.469	59.94
800x600	37.879	60.31
1024x768	48.363	60.00
1280x768	47.776	59.87
¹ 1360x768	47.712	60.015
² 1280x1024	63.981	60.02
² 1600x1200	75.00	60.00
² 1920x1080	67.50	60.00

¹ Exceto 42/50PJ230

² Exceto (32LD350, 22/26/32LE5300)

Configurar modo RGB-PC

1. No menu **Imagem** selecione **Tela** e pressione **>**. Usando **^/√/</>**

selecione e faça os ajustes necessários na opção desejada.

2. Para sair pressione **EXIT**.

Opções

✓ **Resolução:** Use esta função para selecionar a melhor resolução de imagem no modo RGB-PC.



✓ **Configuração Auto.:** Ajusta automaticamente a posição da imagem minimizando os ruídos e imagens instáveis no modo RGB-PC. Se a imagem não melhorar execute novamente a função ou ajuste manualmente os

valores de **Posição, Tamanho e Fase.**



✓ **Posição:** Esta função serve para ajustar a imagem para esquerda/direita (H) e para cima/baixo (V) na tela do aparelho.

✓ **Tamanho:** Minimiza todas as barras verticais ou listras visíveis no fundo da tela. Além disso o tamanho de tela horizontal será modificado.

✓ **Fase:** Esta função permite que você remova todo o ruído e espaços horizontais.

✓ **Reiniciar:** Retorna os valores de Posição, Tamanho e Fase para o padrão de fábrica.

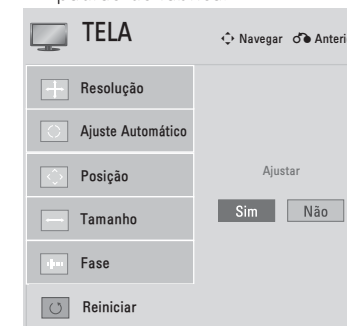

NOTA: As funções descritas nesta seção atuam somente para o modo RGB-PC.

Ligando a TV

Antes de tudo, conecte o cabo de força corretamente e aguarde alguns segundos. O aparelho liga em modo **STANDBY** (modo de espera).

- ✓ Para ligar use, **⏻** / **I**, **INPUT**, **CH** (**^** ou **v**) no painel frontal da TV. Ou use **POWER**, **INPUT**, **CH** (**^** ou **v**), teclas numéricas (**0-9**) no controle remoto.
- ✓ Usando o controle remoto pressione **INPUT** para selecionar a entrada desejada.
- ✓ Quando finalizar o uso de sua TV, pressione a tecla **POWER** para que desligá-la em modo **STANDBY**, para cancelar este modo remova o cabo de força da tomada.

NOTAS:

- ✓ Caso a TV fique longos períodos fora de uso, favor remover o cabo de força da tomada.
- ✓ Ao ligar a TV, se as **Configurações Iniciais** forem exibidas novamente, pode ser que o procedimento não tenha sido

concluído. Execute novamente todos os passos para finalizar a configuração inicial do aparelho.

Configurações Iniciais

Ao ligar seu aparelho pela primeira vez, configure-o seguindo os passos a seguir.

Acessando...

1. Use as setas **^**/**v**/**<**/**>** para selecionar ou ajustar as opções disponíveis.
2. Pressione **ENTER** para avançar ao próximo passo e confirmar as alterações, para voltar ao passo anterior pressione **BACK**.

1. Configurações de idioma

Selecione o seu idioma para exibição de menus na tela.

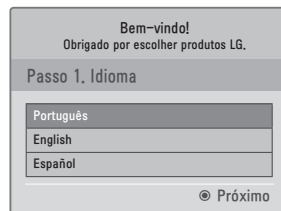

2. Modo de uso

Onde o aparelho será usado? Se em residência, selecione **Modo Casa**. Para ambientes comerciais (pontos de venda) selecione **Modo Loja**.

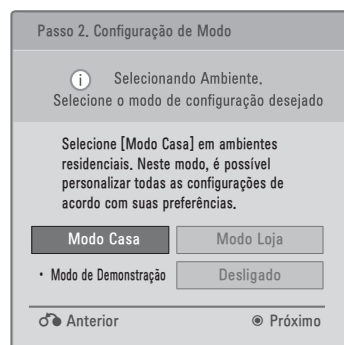

NOTA: No **Modo Loja** será exibido na tela, demonstrações das principais funções do aparelho, desative a demonstração selecionando **Desligado** para o item **Modo de Demonstração**. Para este modo, mesmo alterando algumas configurações de imagem elas voltarão ao modo padrão de fábrica após alguns minutos.

AJUSTES INICIAIS

3. Indicador de Energia (somente LED LCD TV)

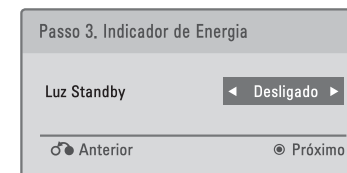

Controla o indicador luminoso no painel frontal do aparelho.

NOTA: Se **Modo Loja** for selecionado esta função estará indisponível.

4. Configuração de Hora

Para os ajustes de hora selecione o **FUSO HORÁRIO** correto do seu estado e ajuste ou não o **HORÁRIO DE VERÃO** (funções exclusivas do sinal digital). Para sinal analógico consulte o menu **HORA**.

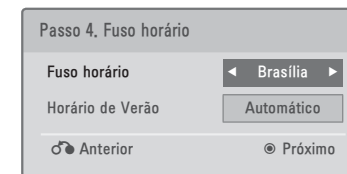

5. Programação Automática

Neste passo pressione enter para iniciar a programação automática de canais.

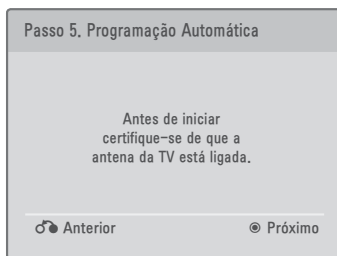

NOTA: Para executar novamente este assistente acesse a opção **Configuração Inicial** no menu **OPÇÕES**.

Q.MENU - Menu Rápido

Pressione **Q.MENU** e acesse as principais funções de sua TV.

Acessando...

Teclas	Ação
< / >	Seleciona a opção desejada
^ / v	Altera a opção selecionada
ENTER	Acessa/Confirma função
EXIT/BACK	Fecha o menu.



- ✓ **Formato da Tela:** Seleciona um formato para exibição da imagem.
- ✓ **Modo de Imagem:** Seleciona um modo de imagem disponível.
- ✓ **Modo de Áudio:** Seleciona um modo de som disponível.
- ✓ **Áudio:** Modifica o idioma de áudio, se disponível (somente canais DTV).

- ✓ **SAP:** Seleciona o canal de áudio (Estéreo/SAP/Mono), se disponível.
- ✓ **Função Soneca:** seleciona um tempo para desligamento da TV.
- ✓ **Exc./Adic.:** adiciona, exclui canais à Lista de Canais.
- ✓ **Legendas:** Seleciona Ligado/Desligado para a função.
- ✓ **Energy Saving:** Seleciona um dos modos para ajudar a reduzir o consumo de energia de sua TV (alguns modelos).
- ✓ **Dispositivo USB:** Use esta opção para remover o dispositivo USB do aparelho (alguns modelos).

Resumo informativo de Canais

NOTAS:

- ✓ Estas informações são transmitidas pelo canal selecionado, portanto elas só serão exibidas se o canal disponibilizá-las.
- ✓ A exatidão das informações e o controle das programações são

de responsabilidade da emissora. A LG não é responsável por possíveis erros de horário ou informações das programações.

- ✓ Para mais informações sobre o controle de programação acesse a seção **Menu EPG** (Guia Eletrônico de Programação).
- ✓ Função disponível somente para canais da TV Digital.

Acessando

1. Para exibir o resumo informativo pressione **ENTER**, para ocultar pressione-a novamente.

Visualizando as informações

1. Para exibir informações mais detalhadas do canal pressione **INFO**.
2. Para visualizar as informações da atual ou próxima programação pressione </> no canal selecionado. Para mudar de canal pressione ^/v.

Adicionar lembrete

Para lembrar de uma programação especial adicione lembretes dentro de sua programação.

AJUSTES INICIAIS

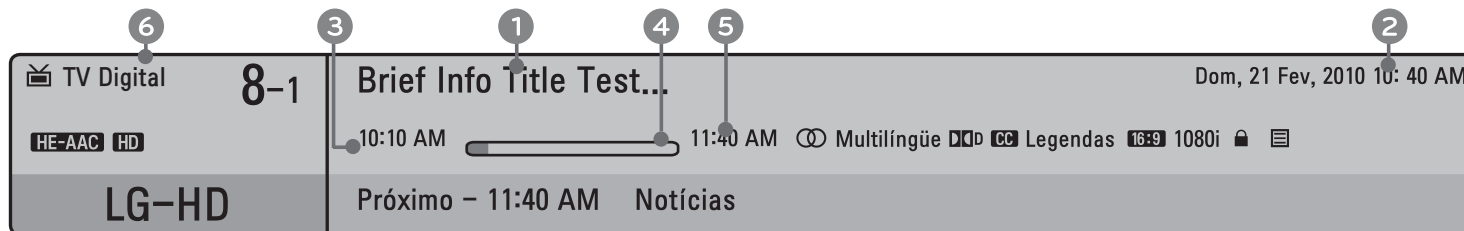

	Multilíngüe: É exibido quando o canal possuir mais de um serviço de áudio.
	Caption: Será exibido quando o canal possuir idiomas de legendas (closed caption).
	Dolby Digital: Será exibido quando o canal e o aparelho externo via HDMI possuir sinal DOLBY DIGITAL.
	Indica o formato do sinal transmitido (4:3).
	Indica o formato do sinal transmitido (16:9).
	Indica que a resolução atual é 720x480i
	Indica que a resolução atual é 720x480p
	Indica que a resolução atual é 1280x720p
	Indica que a resolução atual é 1920x1080i
	Indica que a resolução atual é 1920x1080p
	Será exibido quando o programa possuir descrição ou informações sobre a programação.
	Indica algum tipo de bloqueio (ver menu BLOQUEIO).

1. Título do Programa
2. Dia, Mês, Ano e Hora atual
3. Início do Programa (hora)
4. Barra de progresso do programa
5. Fim do Programa (hora)
6. Informações do canal
 - ✓ Tipo de canal sintonizado.
 - ✓ Canal sintonizado.
 - ✓ Tipo de áudio e qualidade do sinal:
 - ✓ HE-AAC - Tipo de áudio.
 - ✓ **Qualidade de sinal:**
 - ✓ HD - Alta definição.
 - ✓ SD - Definição padrão.
 - ✓ Descrição do canal.

1. Pressione **INFO** para visualizar as informações. Selecione a próxima programação pressionando **>** (próximo).
2. Pressione **ENTER**. Ao confirmar será exibido um menu com as informações da programação selecionada. Para confirmar seu **Lembrete** selecione a opção **SIM** e pressione **ENTER**.

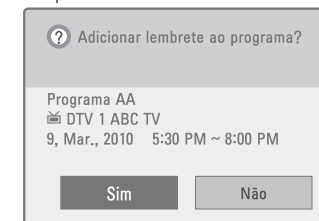

MENUS DE AJUSTE

Usando estes menus acesse as funções avançadas de sua TV. Navegue de maneira prática e rápida usando apenas o controle remoto.



- ✓ **CANAL:** acessa funções relacionadas com as configurações de canais.
- ✓ **IMAGEM:** acessa funções relacionadas com qualidade e configurações das imagens.
- ✓ **ÁUDIO:** acessa funções relacionadas com qualidade e configurações de áudio.

- ✓ **HORA:** acessa as funções relacionadas aos ajustes de hora do aparelho.
- ✓ **BLOQUEIO:** acessa funções relacionadas com os níveis de bloqueio do aparelho.
- ✓ **OPÇÕES:** acessa funções relacionadas com controles avançados do aparelho.
- ✓ **ENTRADAS:** exibe a lista de entradas disponíveis no aparelho.
- ✓ **MINHAS MÍDIAS:** exibe o conteúdo multimídia do aparelho. Reproduza suas músicas e vídeos e visualize suas fotos (alguns modelos).

NOTAS:

- ✓ Neste manual, os OSDs (menus de tela) podem ser diferentes do seu televisor. Não considere isto um erro, eles são apenas uma representação para lhe auxiliar na operação do seu equipamento.
- ✓ As teclas a seguir serão usadas constantemente para acessar os menus, portanto, ao acessá-los lembre-se sempre delas.

Acessando

Teclas	Ação
MENU	Exibe/Fecha o Menu de Ajustes.
^ / v < / >	Navega entre as opções disponíveis no Menu de Ajustes.
ENTER	Confirma uma ação.
BACK	Retorna à última ação selecionada.
EXIT	Volta ao modo TV.

Menu CANAL

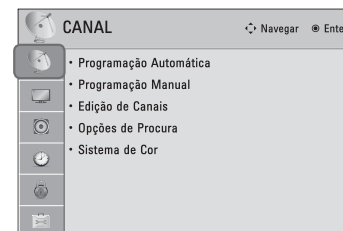

Programação Automática

Sintoniza e memoriza automaticamente todos os canais disponíveis.

1. Selecione **Programação Automática** e pressione **ENTER**. No menu, selecione **INICIAR** e pressione **ENTER**.

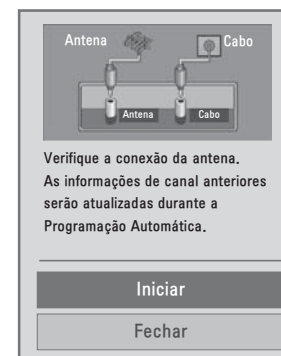

- ✓ O Aparelho sintoniza primeiro os canais digitais, em seguida TV (analógica) e finalmente CATV (cabos). A qualquer momento interrompa e selecione outra conexão, pressionando **ENTER** na opção **AVANÇAR**.
2. Para cancelar a programação automática selecione **CONCLUIR** e pressione **ENTER**.

NOTAS:

- ✓ A sintonização deverá ser executada novamente se houver alteração nas conexões.
- ✓ Se **Bloquear Sistema** estiver "Ligado", será necessário digitar a senha para acessar os itens **Programação Automática** e **Manual**.
- ✓ O número máximo de canais disponíveis na memória são 500, se disponível pela emissora.

Programação Manual

Use esta função para criar uma lista personalizada de canais.

1. Selecione **Programação Manual** e pressione **>**. No menu use **</>** e selecione qual é o sistema do canal: **TV Digital**, **TV** ou **TV a Cabo**.
2. Pressione **√**, usando **</>** selecione o canal desejado. Canais sintonizados, será exibido **Excluir**, senão, **Adicionar**.

NOTAS:

- ✓ Selecionando **TV Digital**, será exibida na tela a qualidade/intensidade do sinal recebido.

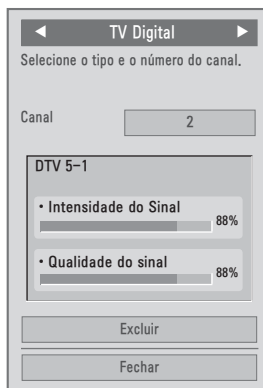

- ✓ Ao usar **CH ^/√**, canais excluídos não serão acessados.

Edição de Canais

Edita sua lista de canais.

1. Selecione **Edição de Canais** e pressione **>**. No menu use **^/√/</>** para selecionar a **banda de sintonia** (TV Digital, TV e TV a Cabo) e o **canal desejado**.
2. Crie sua lista de canais pressionando a tecla **AZUL**, para **Adicionar** (indicativo PRETO) ou **Excluir**

(indicativo AZUL) o canal selecionado.

3. Pressione a tecla **AMARELA** para bloquear/desbloquear canais.
4. Em listas de canais extensas, use as teclas **PAGE ^/√** para navegar nas páginas de canais. Para selecionar um canal pressione **ENTER**.

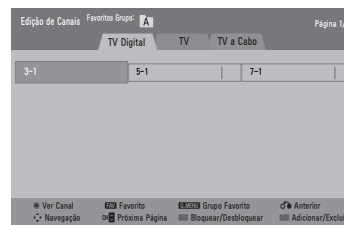

5. Para sair pressione **EXIT**.

Opções de Procura

Use esta opção para navegar em canais com multi-programação.

1. Selecione **Opções de Procura** e pressione **>**. Usando **^/√** selecione uma das opções:
 - ✓ **Canal Principal:** ativa a navegação nos canais principais.

- ✓ **Todos os Canais:** ativa a navegação em todos os canais.

NOTAS:

- ✓ Selecione **'Todos os Canais'** quando desejar sintonizar os canais de multi-programação. Este serviço é disponibilizado pela emissora somente com canais DTV.
- ✓ Para multi-programação selecione o canal desejado, pressione **— "DASH"** (controle remoto) e selecione o canal de multi-programação.

Sistema de Cor

Selecione o sistema de cor de acordo com o sinal (somente canais analógicos).

1. Selecione **Sistema de Cor** e pressione **>**. Usando **^/√** selecione um dos sistemas disponíveis: **Multi (Automático)** → **PAL-M** → **PAL-N** → **NTSC**.

NOTAS:

- ✓ Função indisponível em canais da **TV Digital**.

MENUS DE AJUSTE

Menu IMAGEM

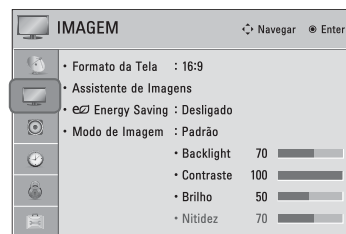

Formato da Tela

Selecione a forma como uma imagem analógica em proporção de 4:3 é exibida na TV.

Os formatos da tela podem ser selecionados dependendo da fonte de entrada e tipo de transmissão.

1. Selecione **Formato da Tela** e pressione **>**, usando **^**/**v** selecione o formato desejado. Ou pressione **Q.MENU**, usando **<**/**>** selecione a opção **Formato da Tela**. Pressione **ENTER** e use **^**/**v** para selecionar o formato desejado.

NOTAS:

- ✓ Em **RGB-PC** selecione entre 4:3 ou 16:9.

- ✓ Use ainda a tecla **RATIO** pressionando-a repetidamente (se disponível).
- ✓ Se uma imagem ficar por muito tempo na tela, poderá ocorrer manchas. Para minimizar este fenômeno use a função **Método de ISM** (somente PLASMA TV).

Formatos Disponíveis

16:9



Ajusta o quadro horizontalmente, em uma proporção linear, de acordo com o sinal transmitido.

Just Scan

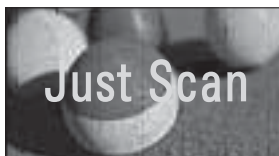

Proporciona uma melhor visualização da imagem sem perda da resolução da imagem original. Se houver falha (interferência) na imagem original, estas serão visualizadas nas extremidades. Just Scan opera em Componente/DTV (720p/1080i/1080p) e HDMI-DTV, DVI-DTV.

Pelo Programa

(4:3 → 4:3)



(16:9 → 16:9)

Seleciona a proporção de imagem apropriada para a fonte de sinal utilizada.

4:3



Ajusta a imagem da tela para o formato 4:3, permitindo assistir as imagens de sinal analógico (Padrão das emissoras de TV aberta) sem distorção.

Zoom

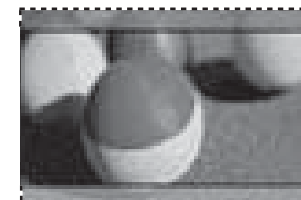

Use esta função quando desejar que a imagem seja cortada ou esticada verticalmente. A imagem aplicada fica no meio termo entre a alteração provocada e o preenchimento da tela.



Zoom 2



Com esta função, quando a imagem SD é enviada em HD com faixas laterais, esta tela pode ser estendida para ser exibida sem nenhuma faixa. Esta função está disponível somente para sinal HD DTV (funciona como referência para exibir canais "HD" com altura maior que 480 linhas de resolução).

Zoom Cinema 1



Selecione esta função quando desejar ampliar a imagem aplicando a ela uma proporção.

Nota: Ao selecionar a proporção, a imagem poderá ficar distorcida.

Ajustando Zoom (Q.MENU)

1. Na função **Formato da Tela**, selecione **Zoom** ou **Zoom Cinema** e pressione **ENTER**.
2. Para ajustar a proporção pressione **</>**. Para a função **Zoom Cinema** ajuste entre 1 ~ 16.

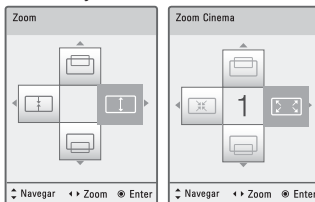

3. Para movimentar a imagem na tela da TV, pressione **▲/▼**.

NOTA: Ao selecionar a proporção, a imagem poderá ficar distorcida.

Assistente de Imagens

Use este assistente para calibrar a exibição e qualidade das imagens.

NOTAS:

- ✓ Os ajustes efetuados neste modo serão salvos no modo de imagem **Expert1**.

- ✓ Para o modo **Preferencial**, o menu e as funções podem ser diferentes do exibido no manual.

- ✓ Se o procedimento for cancelado antes da finalização do assistente, os ajustes efetuados não serão salvos.

- ✓ Existem 3 níveis de ajuste **Baixo** → **Recomendado** → **Alto**, selecione de acordo com sua necessidade. Para usar os padrões de fábrica, aplique para todas as funções o modo **Recomendado**.

- ✓ Ao ativar o **Assistente de Imagens** a função **Energy Saving** será desligada automaticamente (somente LED LCD TV/LCD TV).

- ✓ Para reiniciar todos os ajustes do **Assistente de Imagens**, selecione **Reiniciar (Imagem)** no menu **IMAGEM**.

- ✓ A função **Backlight** está disponível somente para LED LCD TV e LCD TV.

1. Selecione **Assistente de Imagens**.
2. Pressione **>**, no menu pressione **ENTER** para iniciar o assistente.

Selecione o modo de Configuração **Padrão** ou **Preferencial** usando **</>** e pressione **ENTER**.



3. Os ajustes são (modo **Padrão**): **Nível de Preto** → **Nível do Branco** → **Tom** → **Cor** → **Nitidez Horizontal** → **Nitidez Vertical** → **Backlight**.

4. Para ajustar o modo selecionado pressione **</>** e use **ENTER** para avançar ao próximo ajuste.

MENUS DE AJUSTE

5. Ao finalizar selecione quais entradas usarão os ajustes definidos. Selecione usando **▲/▼**. Para marcar o item pressione **FAV**.
6. Pressione **ENTER** para salvar os ajustes e finalizar o assistente.

Energy Saving

Esta função reduz o consumo de energia baixando os níveis da luminosidade da tela.

1. Selecione  **Energy Saving** e pressione **>**. Usando **▲/▼** selecione o ajuste desejado.
2. Os modos disponíveis são:

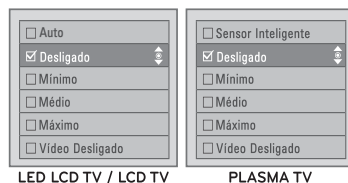

NOTAS:

- ✓ Ao configurar **Energy Saving** em **Automático** (somente 32, 37, 42, 47 e 55LE5300), ou **Máximo**, a função **Backlight** não atu-

ará (somente LED LCD TV/LCD TV).

- ✓ Ao selecionar **Vídeo desligado**, em 3 segundos a tela é desligada. Para voltar ao modo normal pressione qualquer tecla.
- ✓ Se nenhuma tecla for pressionada em 2 horas, a TV automaticamente entra em modo standby.
- ✓ Ao configurar em Automático, a função **Backlight** será ajustada automaticamente de acordo com o **Sensor Inteligente** (somente LED LCD TV/LCD TV)
- ✓ Pressione a tecla  **ENERGY SAVING** repetidamente para selecionar o modo desejado.

Modo de Imagem



Selecione um modo de exibição de imagens de acordo com o programa exibido.

1. Selecione **Modo de Imagem** e pressione **>**. Use **▲/▼** para selecionar a opção desejada.

NOTAS:

- ✓ Pressione a tecla **Q.MENU** e acesse rapidamente os modos de imagem disponíveis.
- ✓ Ao selecionar **Sensor Inteligente**, a função  **Energy Saving** é automaticamente ajustada em **Automático** (LED LCD TV/LCD TV).
- ✓ No modo **Sensor Inteligente** os ajustes de imagens serão automaticamente ajustados e não poderão ser editados (LED LCD TV/LCD TV).
- ✓ Use os ajustes **Vivo**, **Padrão**, **Cinema**, **Esportes** e **Jogos** quando desejar ótima qualidade de imagem (padrões de fábrica).
- ✓ **Vivo**: Este modo maximiza a imagem para pontos comerciais. Melhora o contraste, brilho, cor e nitidez para uma imagem vívida.

- ✓ **Padrão**: Este modo ajusta a imagem para uma condição padrão de exibição.

- ✓ **APS (Auto Power Saving)**: Este modo maximiza o controle de consumo de energia, porém mantém a melhor qualidade de imagem possível (PLASMA TV).

- ✓ **Cinema**: Este modo otimiza as imagens quando se reproduz filmes na TV.

- ✓ **Esportes**: Este modo enfatiza vídeos dinâmicos e cores primárias, por exemplo, branco, cores uniformes, grama, céu azul, etc, para que se obtenha imagens ideais para esportes.

- ✓ **Jogos**: Este modo oferece a melhor resposta quando estiver jogando seus jogos favoritos.

- ✓ **Expert**: Estes modos oferecem ferramentas de controle profissional, detalhes na seção **Controle Avançado**.

- ✓ **Sensor Inteligente**: esta função ajusta automaticamente as cores da imagem de acordo com o am-



biente em que a TV se encontra (exceto 32LD350, 22/26LE5300, 32/37/42/47LD460).

Modo de Imagem (Pessoal)

Ajusta a visualização da imagem de acordo com a sua preferência.

1. Selecione **Backlight**, pressione **>**.
2. Use **^**/**v** para selecionar o ajuste desejado e **<**/**>** para ajustá-lo.

✓ **Backlight** (LED LCD TV/LCD TV): Esta função ajusta a quantidade de iluminação emitida pela tela da TV. Esta redução de iluminação não interfere na qualidade de imagem e ainda ajudar o aparelho a consumir menos energia.

✓ **Contraste:** Ajusta a diferença entre a luz e os níveis de preto na imagem.

✓ **Brilho:** Aumenta ou diminui a quantidade de branco nas imagens.

✓ **Definição:** Ajusta o nível de tons escuros nas extremidades balanceando áreas claras e escuras da imagem.

- ✓ **Cor:** Ajusta a intensidade de todas as cores da imagem exibida.
- ✓ **Tom:** Equilibra os níveis de vermelhos e verdes.
- ✓ **Temp. de Cor:** O ajuste **quente** valoriza os tons **vermelhos** e o **frio** valoriza os tons **azuis**.

NOTAS:

- ✓ Algumas funções estarão indisponíveis no modo **Sensor Inteligente**.
- ✓ O uso da função **Energy Saving** desativa a opção **Backlight** no menu.

Configurações Avançadas

São ajustes adicionais que aumentam ainda mais a qualidade da imagem. Para acessar esta função selecione primeiro um dos modos de imagem, exceto **Expert 1** ou **2**. Para retornar às configurações padrão, no menu **IMAGEM** selecione a opção **Reiniciar (Imagem)**.

1. Selecione **Configurações Avançadas** e pressione **>**. Pressione **^**/**v** para selecionar a opção desejada. Usando **<**/**>** selecione o ajuste desejado para cada função.



Avançado (Expert)

Os modos **Expert 1/2** oferecem mais opções de ajuste, otimizando ainda mais a qualidade de imagem.

1. Em **Modo de Imagem** selecione **Expert 1** ou **2**. Em seguida use **^**/**v** para selecionar **Avançado (Expert)**.

NOTAS:

- ✓ Sobre informações para as funções **Configurações Avançadas** e **Avançado (Expert)**, consulte a tabela de informações. Algumas funções são exclusivas do modo **Expert** e serão exibidas somente neste modo.

- ✓ Algumas funções são habilitadas automaticamente e não possuem a possibilidade de personalização.
- ✓ Para usar corretamente, selecione primeiro o **Modo de Imagem** desejado e depois acesse o **Configurações Avançadas** ou **Avançado (Expert)**.
- ✓ As funções descritas na tabela a seguir não estão disponíveis para todos os modelos.

Configurações Avançadas Avançado Expert	
Contraste Dinâmico	Ajusta o contraste para mantê-lo no melhor nível de acordo com o brilho da tela. A imagem é melhorada nas áreas claras e brilhantes e nas escuras e mais escuras.
Cor Dinâmica	Ajusta as cores da tela para que elas pareçam com perfil mais rico e mais claro. Este recurso melhora o matiz, a saturação e a luminosidade de modo que as cores vermelha, azul, verde e branco parecem mais vivas.
Cor do Tema (LED LCD TV, LCD TV)	Esta função detecta as áreas que possuem exibição da pele e ajusta-a para expressar uma cor natural.



MENUS DE AJUSTE

Redução de Ruído	Reduz o ruído de tela, sem comprometer a qualidade da imagem.
Redução de Ruído Digital	Remove ruídos causados pela compressão de vídeo.
Gama	Ajusta o brilho das áreas escuras e de meio tom (níveis de cinza). <ul style="list-style-type: none"> • Baixo ou 1.9: Ajusta as áreas claras e de meio tom para imagens claras. • Médio ou 2.2: Ajuste a função para manter as imagens originais. • Alto ou 2.4: Ajusta as áreas escuras e de meio tom para imagens escuras.
Nível de Preto	Baixo: As imagens na tela ficam escuras. Alto: As imagens na tela ficam claras. <ul style="list-style-type: none"> • Defina o nível da função de acordo com a sua necessidade. • Esta função atua somente nos modos AV, HDMI ou Componente.
Cinema Real (Disponível somente quando TruMotion estiver desligada)	Deixa os filmes gravados em película o mais natural possível, eliminando efeito de imagem tremida. <ul style="list-style-type: none"> • Filmes em DVD e Blu-ray são filmados em 24 quadros por segundo (qps). Com esta função, todos os quadros são processados 5 vezes em 1/24 segundos produzindo 120 (qps).
Eye Care (LED LCD TV, LCD TV)	Ajusta o brilho da imagem para evitar excesso de luminosidade. <ul style="list-style-type: none"> • Esta função atua somente nos modos de imagem Padrão, Esportes e Jogos.

Clear White	Melhora as exibição das áreas brancas (imagens) na tela da TV.
Gama de Cores	Maximiza a utilização das cores para aumentar a qualidade de cor. <ul style="list-style-type: none"> • LED LCD TV/LCD TV: Configurações Avançadas / Plasma TV: Configurações Avançadas e Controle Expert. Padrão: Exibe o conjunto padrão de cores; Wide: Aumenta o conjunto de cores utilizado. <p>Apresenta o conjunto de cores de acordo com o sinal. <ul style="list-style-type: none"> • LED LCD TV/LCD TV: Configurações Avançadas. Padrão: Exibe o conjunto padrão de cores; Wide: Aumenta o conjunto de cores utilizado. EBU: Exibe as cores da tela no padrão EBU; SMPTÉ: Exibe as cores da tela no padrão SMPTÉ; BT709: Exibe as cores da tela no padrão BT709. </p>
Realce de Contorno	Exibe áreas mais claras e distintas mantendo os contornos da imagem o mais natural possível. Função disponível somente nos modos de imagem Expert.
Padrão Expert	Aplica este padrão para os ajustes nos modos Expert. Função disponível somente no modo de imagem Expert nos canais DTV.

Temp. cor	Ajusta a cor da tela em sua totalidade, alterando as bases da cor branca. <ul style="list-style-type: none"> • Método: 2 Pontos; Padrão: Interno, Externo; Vermelho/Verde/Azul; Contraste: Vermelho/Verde/Azul; Brilho: o ajuste poderá ser efetuado de -50 ~ +50. <p>LED LCD TV, LCD TV <ul style="list-style-type: none"> • Método: IRE 10 Pontos; Padrão: Interno, Externo; IRE (Institute of Radio Engineers) é a unidade para mostrar o tamanho do sinal de vídeo e pode ser ajustado entre 10, 20, 30 - 100. Ajuste as cores vermelho, verde ou azul de acordo com sua necessidade. • Luminosidade: Esta função exibe o valor calculado de luminosidade para Gama em 2.2. Introduza o valor desejado para luminosidade em 100 IRE, então o valor de luminosidade-alvo para Gama 2.2 será exibido em todas as 10 etapas de 10 a 90 IRE. • Vermelho/Verde/Azul: O ajuste poderá ser efetuado de -50 ~ +50. </p> <p>PLASMA TV Método: IRE 20 Pontos; Pode ser ajustado entre 5, 10, 15 - 100. Ajuste as cores vermelho, verde ou azul de acordo com sua necessidade. <ul style="list-style-type: none"> • Vermelho/Verde/Azul: O ajuste poderá ser efetuado de -50 ~ +50. </p>
------------------	--

Sistema de Gestão de Cores	<ul style="list-style-type: none"> • A ferramenta usada pelos profissionais para fazer os ajustes usando os padrões de teste, isso não afeta as outras cores, mas podem ser usados seletivamente para ajustar 6 áreas de cor (Vermelho, Verde, Azul, Ciano, Magenta e Amarelo). Durante estes ajustes a diferença de cor pode não ser perceptível. • Efetue os ajustes de Vermelho, Verde, Azul, Amarelo, Ciano e Magenta. • Para Vermelho, Verde, Azul, Amarelo, Ciano e Magenta: O ajuste poderá ser efetuado de -30 ~ +30. • Função indisponível nos modos RGB-PC e HDMI-PC.
xvYCC (atua somente em produtos com este padrão)	Produz cores mais ricas, se comparado ao sistema de cor convencional. Função disponível nos modos de imagem Cinema e Expert , quando o sinal transmitido via HDMI suportar esta função.
Filtro de cor	Esta função aplica filtro de cor específico nas imagens. Use a função para ajustar a saturação e tonalidade de cor com precisão.

Reiniciar Imagem

Use este recurso quando desejar retornar às configurações padrões de imagem.

1. Selecione **Reiniciar (Imagem)** e pressione **ENTER** na opção **"Sim"**.



NOTA: O aparelho retorna às configurações de fábrica no menu **IMAGEM**.

TruMotion (somente 37/42/47/55LE530)
TruMotion é uma tecnologia avançada de vídeo que fornece imagens mais claras e suaves mesmo durante cenas de ação rápida criando uma estrutura estável que garante imagens mais nítidas.

1. Selecione **TruMotion**, pressione **>**.
2. Selecione o ajuste desejado usando **</>**. Selecione **Baixo**, **Alto**, **Usuário** ou **Desligado**.

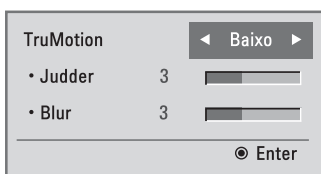

- ✓ **Baixo:** Proporciona movimentos suaves (imagem). Use esta configuração para o modo normal.
- ✓ **Alto:** Use quando desejar melhorar ainda mais as cenas em movimento.

- ✓ **Usuário:** Modo de controle pessoal.
 - ✓ **Judder:** Use para ajustar o ruído na tela.
 - ✓ **Blur:** Ajusta o foco das imagens.
3. Para personalizar o ajuste, selecione **Trumotion** → **Usuário**. Em seguida usando as setas **^/∇**, selecione **Judder** ou **Blur** e efetue os ajustes necessários usando **</>**.

NOTAS:

- ✓ A função **TruMotion** não está disponível para o modo PC.
- ✓ Selecione **Desligado** para a função, caso ruídos ocorram na imagem exibida.
- ✓ Ajuste a função **TruMotion** para **Desligado** quando for usar o modo de imagem **Jogos**.
- ✓ Função disponível somente para LED LCD TV e LCD TV.

Menu ÁUDIO

As funções apresentadas neste menu servem para personalizar a qualidade de áudio de sua TV.



Volume Automático

A função Volume Automático garante que o nível sonoro permaneça equalizado durante a visualização de qualquer programa. Ative, selecionando **Ligado**.

Clear Voice II

Destaca a voz das pessoas durante a programação. Para ativar, selecione **Ligado**.

DICA: Para melhorar ainda mais a emissão da voz durante uma programação, ajuste o **Nível** que varia entre - 6 ~ 6.

NOTA: Se esta função estiver na posição **Ligado**, **Infinite Sound** será desativado automaticamente.

Balanço

Use o recurso balanço quando desejar testar os alto falantes (esquerdo e direito) ou anular a emissão sonora em um deles.

1. Selecione **Balanço**. Use **</>** para deslizar o controle total para direita (alto falante direito) ou para a esquerda (alto falante esquerdo).

NOTA: Use este recurso somente para testar os alto falantes. O uso excessivo somente de um canal de som pode gerar sobrecargas ou queimar os alto falantes.

Modo de Áudio

Este recurso ajusta de forma automática a qualidade do som conforme o programa exibido. Os modos disponíveis são:

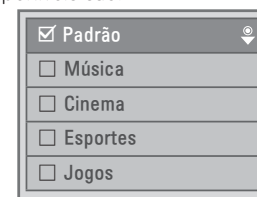

MENUS DE AJUSTE

Modo de Áudio Personalizado

1. Feito isto selecione, **Infinite Sound**, **Agudos** ou **Graves** e em seguida use </> para ajustar o item selecionado.

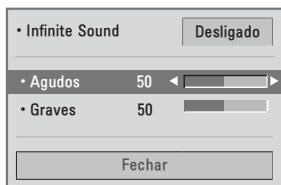

NOTAS:

- ✓ Para ambientes que exijam qualidade sonora de alto nível, é recomendável adquirir um Home Theater ou Amplificador para melhorar a qualidade sonora do ambiente.
- ✓ Ao selecionar **Ligado** para **Clear Voice II**, a função **Infinite Sound** estará indisponível.
- ✓ **Infinite Sound:** Esta função é uma tecnologia patenteada pela LG. Ela resolve o problema de emissão de áudio 5.1 canais em sistemas de 2 vias.

Reiniciar (Áudio)

Use este recurso quando desejar retornar às configurações padrões de áudio.

1. Selecione **Reiniciar (Áudio)** e pressione **ENTER** para confirmar.

NOTAS:

- ✓ O aparelho retorna às configurações de fábrica somente para as funções do menu áudio.

Alto Falantes da TV

Use este recurso quando desejar anular a emissão de sons nos alto falantes.

1. Selecione **Auto-falantes da TV**. Use **^/v** e selecione a opção **Desligado**.

NOTAS:

- ✓ Ao selecionar **Desligado** não será emitido nenhum sinal sonoro na TV. Para voltar ao modo normal selecione **Ligado**.
- ✓ Use este recurso quando sua TV estiver conectada a um amplificador ou Home Theater via cabo HDMI ou Áudio digital.

Saída de Áudio

Use esta função para distribuir os sinais sonoros de sua TV para um Home Theater ou Amplificador.

1. Selecione **Saída Digital de Áudio**. As opções desta função são as seguintes: **Automático** → **PCM**.

Função Saída Digital de Áudio	Áudio (Entrada)	Áudio (Saída)
Automático (Alto falantes Ligados)	MPEG DD HE-AAC	PCM DD PCM
Automático (Alto falantes Desligados)	MPEG DD HE-AAC	PCM DD DD
PCM	PCM	PCM

- ✓ Ao selecionar **Automático** para esta saída quando **Dolby Digital** estiver disponível em **SPDIF**, a saída será **Dolby**.
- ✓ Ao selecionar **Automático** para esta saída quando **Dolby Digital** não estiver disponível em **SPDIF**, a saída será **PCM**.

NOTAS:

- ✓ Ao usar esta saída para reproduzir os sinais da TV Digital, sele-

cione **Automático** para a função e desligue os alto falantes da TV.

- ✓ Para maiores detalhes consulte o manual do seu Home Theater ou Amplificador.

Menu HORA



Relógio

No modo **Automático** os canais digitais possuem as informações de hora necessárias, e, estas são fornecidas pela emissora. Se por algum motivo o modo **Automático** estiver com informações incorretas, ajuste o relógio no modo **Manual**.

1. Selecione **Relógio** e pressione >.
2. Pressione </> e selecione o modo, **Manual** ou **Automático**.



Use \wedge/\vee para selecionar o ajuste disponível no modo selecionado, para modificá-los pressione \langle/ \rangle .

Automático	
Mês	02
Dia	21
Ano	2010
Hora	10 AM
Minutos	10
Fuso horário	Brasília
Horário de Verão	Automático
Fechar	

NOTAS:

- ✓ Somente no modo **Manual** os ajustes de **Ano**, **Mês**, **Dia**, **Hora** e **Minuto** estarão disponíveis.
- ✓ No modo **Manual**, ao desligar a TV removendo o cabo de força, os ajustes serão cancelados.
- ✓ Para o modo **Automático** selecione um dos "Fuso" disponíveis de acordo com sua região, se necessário, ajuste também o **Horário**

rio de Verão. Abaixo a tabela de **Fuso horário:**

Fuso Horário	
Região	Localidades
Fernando de Noronha	Trindade, Martin Vaz, Atol das Rocas, Pedregos de São Pedro e São Paulo e Fernando de Noronha.
Nordeste	Amapá-AP, Tocantins-TO, Alagoas-AL, Bahia-BA, Ceará-CE, Maranhão-MA, Paraíba-PB, Piauí-PI, Rio Grande do Norte-RN, Sergipe-SE, Pará-PA, Pernambuco-PE.
Norte	Acre-AC, Amazonas-AM, Rondônia-RO, Roraima-RR.
Mato Grosso	Mato Grosso - MT, Mato Grosso do Sul - MS
Brasília	Rio Grande do Sul-RS, Santa Catarina-SC, Paraná-PR, São Paulo-SP, Rio de Janeiro-RJ, Minas Gerais-MG, Espírito Santo-ES, Goiás-GO e Brasília-DF (Capital).

Desligar/Ligar TV

Desliga e liga a TV automaticamente no horário e função definida.

1. Selecione a função desejada. Para '**Desligar TV**' selecione Hora e Minuto. Para '**Ligar TV**', além dessas selecione Entrada, Canal e Volume.

© 21, Fev., 2010 10:10 AM	
Repetir	Uma vez
Hora	6 AM
Minuto	30
Entrada	TV
Canal	TV 2-0
Volume	30
Fechar	

2. Use \wedge/\vee e selecione o item desejado. Use \langle/ \rangle para ajustá-lo.
- ✓ **Repetir:** Seleciona o intervalo de repetição das funções (**Uma vez**, **Todo dia**, etc) além de Ativar/Desativar as funções (**Ligado/Desligado**).
 - ✓ **Hora:** Ajusta a hora desejada.
 - ✓ **Minuto:** Ajusta o minuto.
 - ✓ **Entrada:** Seleciona a entrada desejada (TV, AV, e etc.).

- ✓ **Canal:** Seleciona o canal desejado.
- ✓ **Volume:** Seleciona o nível sonoro.

NOTAS:

- ✓ Para as funções funcionem corretamente, ajuste o relógio da TV.
- ✓ A função **Desligar TV** sobrepõe a **Ligar TV** caso estejam configuradas para o mesmo horário.
- ✓ Para a função **Ligar TV** funcionar corretamente a TV deverá estar em Standby (modo de espera).
- ✓ Ao usar a função **Ligar TV** se nenhuma tecla for pressionada em 2 horas o aparelho retorna ao modo Standby.

Função Soneca

Desligue o aparelho em um tempo determinado.

1. Selecione **Função Soneca**. Usando \wedge/\vee selecione o tempo desejado para o desligamento da TV (10 ~ 240 minutos).

NOTA: Ajuste também este recurso no menu **Q.MENU**.

MENUS DE AJUSTE

Menu BLOQUEIO

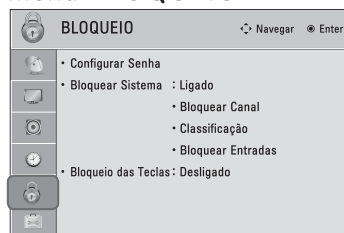

As funções deste menu são usadas para bloquear a visualização de programas baseados na censura enviada pela emissora. Por padrão, os ajustes estão desligados. Defina uma classificação ou tipo de bloqueio para os programas ou entradas selecionadas. Para usar esta função, faça o seguinte:

1. Determine uma senha.
2. Habilite os recursos do menu **BLOQUEIO** e defina a censura, categorias e entradas a serem bloqueadas.

Configurar Senha

Crie uma nova senha ou modifique a atual.

1. Ao selecionar o menu **BLOQUEIO** entre com sua senha.
2. Selecione **Configurar Senha** e pressione **ENTER**. Para modificar a senha, digite a nova senha no campo "Nova" e repita a operação no campo "Confirmar".

3. Para sair sem confirmar a alteração pressione **BACK**, para confirmar pressione **ENTER**.

NOTAS:

- ✓ Esta senha será solicitada para usar as funções no menu e durante a programação normal, portanto não a perca.
- ✓ A senha inicial do aparelho é 0 - 0 - 0 - 0.
- ✓ Caso perca sua senha, entre em contato com o SAC para conseguir uma nova.

Bloquear Sistema

Use esta opção para ativar os recursos do menu **BLOQUEIO**.

1. Selecione **Bloquear Sistema** e pressione **ENTER**. Selecione **Ligado** para ativar a função.

Bloquear Canal

Use este sistema para bloquear canais com classificação adulta.

1. Selecione o item **Bloquear Canal** e pressione **ENTER**. No menu selecione o canal a ser bloqueado e pressione a tecla **AMARELA**.

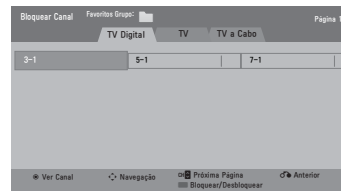

NOTA: Para desbloquear um canal temporariamente basta entrar com sua senha.

Classificação

Defina níveis de censura de acordo com a idade desejada.

1. Selecione **Classificação** e pressione **ENTER**.
2. Selecione o tipo de censura a ser aplicada ao programa pressionando **^**/**v**.

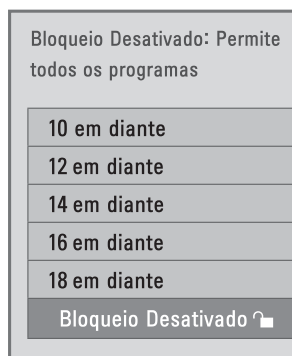

NOTAS:

- ✓ Selecione a classificação de acordo com o indicativo exibido pela emissora para que a função atue corretamente.
- ✓ Esta classificação atuará de acordo com o sinal emitido pela emissora (somente canais DTV).

Bloquear Entradas

Use esta função para bloquear equipamentos conectados às entradas externas.

1. Selecione **Bloquear Entradas** e pressione **ENTER**. Usando **^/∇** selecione a entrada desejada, para ativar a função use **</>** e selecione **Ligado**.

NOTA: Para acessar temporariamente entradas bloqueadas, selecione-a e entre com a senha.

Bloqueio das Teclas

Esta função trava as teclas do painel lateral/frontal do aparelho. Para ativar, selecione **Ligado**.

- ✓ Com a função ativada, para ligar a TV use, **⏻/ I, INPUT, CH** (**▲▼** ou **^∇**) no painel da TV. Ou **POWER, INPUT, CH** (**^∇**) ou teclas **NUMÉRICAS** do controle remoto.
- ✓ Se a função estiver ligada, ao pressionar as teclas do painel frontal/lateral da TV a mensagem será exibida **! Bloqueio de Teclas**.

Menu OPÇÕES

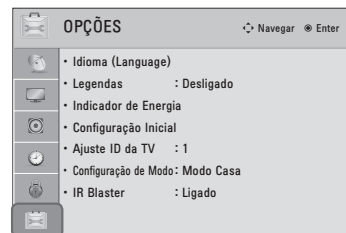

Idioma (Language)

Seleciona idioma para os menus de tela e idioma de áudio, se disponível.

1. Selecione **Idioma (Language)**. Usando **^/∇** selecione a opção desejada. Para ajustar as opções use **</>**.



- ✓ **Idioma do Menu (Language):** esta opção muda o idioma dos menus de tela.

- ✓ **Idioma do áudio:** esta opção modifica o idioma de áudio da programação.

NOTA: Esta função atua somente em canais DTV (TV Digital) desde que a emissora disponibilize outro idioma de áudio.

Indicador de Energia (somente LED LCD TV e LCD TV)

Ajusta exibição dos indicadores luminosos (painel frontal).

1. Selecione **Indicador de Energia** e pressione **ENTER**.
2. Use **^/∇** para selecionar as opções. Pressione **</>** para ajustar a função selecionada.

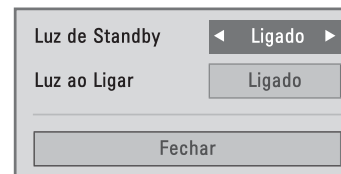

- ✓ **Luz de Standby:** Use para controlar a exibição luminosa do LED em modo standby.

- ✓ **Luz ao Ligar:** Use para controlar a exibição do LED ao ligar o aparelho.

Legendas (Closed Caption)

Closed caption é o processo que exibe o áudio de um programa que está sendo transmitido em palavras (legendas) que aparecem na tela da TV, se disponível pelo programa que estiver sendo exibido.

1. Selecione **Legendas**. Na opção **Modo** selecione **Ligado**.



2. Use **^/∇** para selecionar os modos **Analogico** ou **Digital**. Ajuste o item usando **</>**.
- ✓ **Analogico - Legenda (1,2):** Legenda 1 - áudio principal (legendas do áudio original). Legenda 2 - áudio secundário (legendas

MENUS DE AJUSTE

do áudio secundário em inglês, se disponível); **Texto (1,2)**: Texto 1/2 – exibe informações especiais como previsão do tempo, bolsa de valores, notícias, se disponibilizadas pelo canal.

- ✓ **Digital**: selecione um dos idiomas disponíveis.

NOTAS:

- ✓ O acesso a esta função é efetuada somente no menu **OPÇÕES**.
- ✓ O modo **Legendas** só funciona se o canal disponibilizar o recurso.
- ✓ O Modo Digital funciona somente para canais DTV.

Método de ISM (PLASMA TV)

Esta função previne a ocorrência de imagens fantasmas. Este fenômeno ocorre quando a tela fica submetida a uma imagem estática por muito tempo, e, quando a imagem muda, as cores da imagem anterior ficam marcadas na tela. Lembre-se, imagens estáticas causam manchas permanentes na tela.

1. Selecione **Método ISM**. Use \wedge/\vee para selecionar:

- ✓ **Normal**: Selecione normal se as imagens fixas ou fantasmas não causam problemas.
- ✓ **Orbital**: A cada 2 minutos a imagem é levemente deslocada. Use esse recurso para prevenir que pixels da mesma cor fiquem constantemente ativos.
- ✓ **Color Wash**: As cores da imagem na tela serão invertidas, alternando entre imagem normal (tela branca) e invertida.
- ✓ **White Wash**: A imagem do televisor é substituída por uma tela totalmente branca (Recomenda-se usar esta função no período de 10 minutos). Para voltar à visualizar a imagem normal, pressione qualquer tecla. Use esse modo para remover ou minimizar as imagens que já foram memorizadas na tela.

NOTA: Mesmo usando **White Wash** algumas imagens fantasmas são

impossíveis de serem removidas. Para voltar ao modo normal pressione qualquer tecla.

Modo de Demonstração

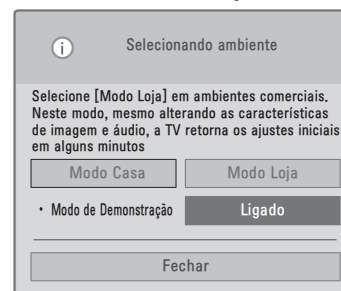

Visualize na tela da TV as diversas funcionalidades que ela possui. A função é automaticamente ativada quando o **Modo Loja** (configurações iniciais) for selecionado. Para não visualizar as demonstrações na tela, selecione **Desligado** para a função.

NOTAS:

- ✓ Ao selecionar **Modo Casa** (configurações iniciais), esta função estará indisponível.

- ✓ Para sair da demonstração pressione qualquer tecla, exceto **VOL + / -** e **MUTE**.

Configuração de Modo

- ✓ Ver item 2 da seção **Configurações iniciais**. Use para selecionar outro modo de uso.

Configuração Inicial

Esta função desliga a TV e apaga todos os canais memorizados, aplicando os padrões de fábrica.

1. Selecione **Configuração Inicial** e pressione **ENTER**. No menu selecione **"Sim"**.

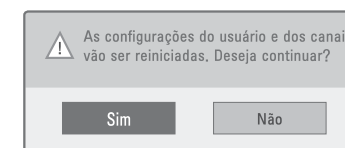

IR Blaster

Para saber como usar ou obter mais informações, consulte o manual que acompanha o **Mídia Box Wireless**.

MINHAS MÍDIAS (exceto 42/50PJ230, 32LD350)

Antes de conectar

- ✓ Somente um dispositivo USB pode ser reconhecido por vez.
- ✓ O uso de **HUB USB** não está disponível.
- ✓ Dispositivo USB que usa software próprio pode não ser reconhecido pela TV.
- ✓ A velocidade de reconhecimento do dispositivo USB depende de cada dispositivo (fabricante).
- ✓ Por favor, evite desligar a TV ou remover o dispositivo durante seu funcionamento. Esta ação pode causar perda de arquivos ou até mesmo danificar seu dispositivo USB. Este tipo de dano não está coberto pela garantia.
- ✓ Os dispositivos USB devem conter exclusivamente fotos, filmes e músicas. Isto facilita o reconhecimento do mesmo pela TV.
- ✓ Note que alguns dispositivos necessitam de fonte de alimentação externa. Para que a conexão funcione, conecte a fonte de energia ao seu dispositivo.
- ✓ O sistema de particionamento reconhecido é: FAT 32 e NTFS. Antes de conectar o dispositivo verifique se o mesmo é compatível, outros formatos não serão admitidos nesta conexão.
- ✓ Se o dispositivo conectado via cabo não funcionar, tente usar outro cabo. Fique atento! Cabos de grande extensão não são suportados.
- ✓ Alguns dispositivos não podem ser reconhecidos ou funcionar corretamente.
- ✓ Sempre efetue cópias de segurança do seu dispositivo. Arquivos danificados, perdas ou qualquer outro problema relacionado são de responsabilidade do cliente.
- ✓ Para dispositivos com várias partições ou multi-leitor de cartões, a TV reconhecerá somente 4 unidades ou partições.
- ✓ O método de organizar e nomear arquivos é similar ao do Windows XP. Neste caso é possível usar até 100 caracteres para nomear. Para facilitar a identificação evite usar caracteres especiais!
- ✓ Para um bom reconhecimento recomendamos as seguintes capacidades: HD USB de 1TB ou menor e PEN DRIVE de 32GB ou menor.
- ✓ Se o seu HD USB possuir "Energy Saving" e a função não funcionar, desligue-o e torne a ligá-lo, se o problema persistir consulte o manual deste dispositivo para mais informações.
- ✓ Dispositivos USB com versão abaixo da 2.0 são suportados, porém a lista de filmes pode não funcionar corretamente.

Conectar dispositivo

Ao conectar o dispositivo o menu **Minhas Mídias** será exibido automaticamente. Acesse também, pressionando **MENU**, selecionando **Minhas Mídias**.

NOTA: Lembre-se no dispositivo USB conectado não será possível adicionar ou excluir pastas.



Para acessar use </> e pressione **ENTER** para confirmar.

Remover dispositivo

Para remover o dispositivo use sempre o procedimento abaixo: Pressione **Q.MENU** e selecione a opção **Dispositivo USB** e pressione **ENTER**.

Meus Filmes

Após selecionar a opção **Lista de Filmes** no menu **Minhas Mídias**, um menu será exibido na tela da TV contendo a lista de filmes disponíveis.

Especificações (Filmes):

- ✓ **Resolução:** 1920 pixel (largura) x 1080 pixel (altura);
- ✓ **Taxa de Quadros:** 30 quadros/seg. (1920x1080), 60 quadros/seg. (1280x720);

- ✓ **Bit rate máxima:** 20 Mbps (mega bits por segundo);
- ✓ **Bit rate de áudio:** entre 32 à 320 kbps (MP3);
- ✓ **Legendas suportadas:** *.smi, *.srt, *.sub - MicroDVD, SubViewer 1.0/2.0; *.ass, *.ssa, *.txt - TM-Player; *.psb - PowerDivX.

Cuidados ao reproduzir filmes

- ✓ Informações especiais ou de hora devem ser dispostos nos arquivos de legenda em ordem crescente para serem reproduzidos corretamente.
- ✓ Ao trocar um idioma de áudio poderá ocorrer pequenas interrupções como, paralisação de imagem, avanço de reprodução e etc. Estas ocorrências são normais, não considere isto um defeito.
- ✓ Arquivos danificados podem causar problemas de reprodução ou não serem reproduzidos.
- ✓ Algumas legendas criadas pelo usuário ou baixadas da internet podem não funcionar corretamente.

mente. A LG não garante esta compatibilidade devido aos diversos programas existentes no mercado. Este tipo de conteúdo é de inteira responsabilidade do usuário. Note também que alguns caracteres especiais e tags HTML não são suportados em arquivos de legendas.

- ✓ Dada a extensa lista de codificadores, alguns dos arquivos produzidos podem não ser reproduzidos.
- ✓ Se houver erros nas estruturas de áudio e vídeo, talvez estes arquivos não sejam reproduzidos corretamente.
- ✓ Filmes com resolução máxima e com taxa de quadros acima do especificado podem sofrer problemas durante a reprodução.
- ✓ Arquivos de filmes com formatos não especificados podem não funcionar corretamente.
- ✓ Arquivos com codificação GMC (Compensação de Movimento Global) não são suportados.

- ✓ Os arquivos de legendas suportam somente o formato ASCII.
- ✓ Ao reproduzir um filme as funções **ENERGY SAVING** e **AV MODE** estarão disponíveis para uso. Porém o menu **IMAGEM** não poderá ser acessado.
- ✓ Linhas de legenda muito extensas não serão exibidas corretamente.
- ✓ Somente 10.000 blocos de sincronização são suportados para arquivos de legendas externas.
- ✓ A reprodução pode não funcionar corretamente em perfis 4.1 ou superior na codificação H.264.
- ✓ A codificação de áudio DTS não é suportada.
- ✓ Filmes com tamanho superior a 30GB de tamanho não serão reproduzidos.
- ✓ Lembre-se para facilitar o correto reconhecimento da legenda, o arquivo de filme e o de legenda devem estar na mesma pasta e possuir o mesmo nome.

- ✓ Dispositivos USB com versão abaixo da 2.0 são suportados, porém a lista de filmes pode não funcionar corretamente.

Formatos suportados:

***.mpg, *.mpeg**

Vídeo: MPEG1, MPEG2

Áudio: MP2, MP3, Dolby Digital, LPCM

***.dat**

Vídeo: MPEG1

Áudio: MP2

***.ts, *.trp, *.tp**

Vídeo: MPEG2, H.264, AVS, VC1

Áudio: MP2, MP3, Dolby Digital, HE-AAC

***.vob**

Vídeo: MPEG1, 2

Áudio: MP2, MP3, Dolby Digital, LPCM

***.mp4, *.mov**

Vídeo: MPEG4, DivX 3.11, DivX 4.12, DivX 5.x, DivX 6, Xvid 1.00, Xvid 1.01, Xvid 1.02, Xvid 1.03, Xvid 1.10-beta1/2H.264

Áudio: HE-AAC, HEAAC, MP3

MINHAS MÍDIAS (exceto 42/50PJ230, 32LD350)

*.mkv
Vídeo: H.264, MPEG-1,2,4
Áudio: MP2, MP3, Dolby Digital, HE-AAC, LPCM
*.divx, *.avi
Vídeo: MPEG2, MPEG4, DivX 3.11, DivX 4, DivX 5, DivX 6, Xvid 1.00, Xvid 1.01, Xvid 1.02, Xvid 1.03, Xvid 1.10-beta1/2H.264
Áudio: MP2, MP3, Dolby Digital, LPCM, ADPCM, HE-AAC, HEAAC
Filme JPEG (*.avi, *.mp4, *.mkv)
Vídeo: JPEG
Áudio: LPCM, ADPCM
*.asf, *.wmv
Vídeo: VC1
Áudio: WMA
*.flv
Vídeo: Sorenson H.263, H264
Áudio: MP3, HE-AAC
<ul style="list-style-type: none"> • Resolução Máxima: 1920 x 1080, 30 quadros • Filme JPEG (somente): 640x480, 30 quadros

Conhecendo o Menu

1. Muda para nível superior (pastas).
2. Teclas no controle remoto
3. Número de páginas/Total de páginas no dispositivo.

4. Conteúdo da pasta selecionada.
5. Número de páginas/Total de páginas da pasta selecionada.

Teclas no Controle Remoto

VERDE	Alterna entre as Listas de Fotos, Músicas ou Filmes.
AMARELA	Mudar Exibição: modifica a exibição do ícone (arquivo/pasta).
AZUL	Use para acessar o modo de seleção de arquivos.
EXIT	Retorne ao modo TV.

Iniciando a reprodução

1. Para selecionar itens use **^**/**v**/**<**/**>**, para iniciar a reprodução do item pressione **ENTER**. No **Modo de seleção** use as teclas: **ENTER** - marca um item; **VERDE** - marca todos os itens da pasta; **AMARELA** - cancela a seleção; **AZUL** - sai do modo de seleção.
2. Para iniciar a reprodução neste modo pressione a tecla **VERMELHA**.

NOTA: Quando existir mais de um arquivo selecionado, eles serão reproduzidos na seqüência.

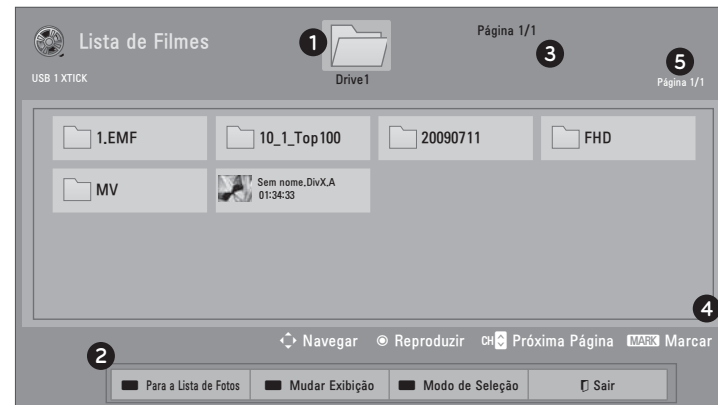

Funções de Reprodução

EXIT	Retorna à Lista de Filmes (durante reprodução).	 +>>	Ative o modo câmera lenta (somente em avanço).
<<>>	Pressione repetidamente e selecione uma velocidade em retrocesso ou avanço.	</>	Use para mover-se na barra de tempo. Ao pressioná-las efetue um retrocesso ou avanço dentro da reprodução. Este tempo varia de acordo com o filme selecionado.
 	Efetua uma pausa na reprodução. Se nenhuma tecla (controle remoto) for pressionada por 10 minutos, a reprodução será reiniciada.	>	Retorne a reprodução.
BACK		BACK	Oculto o menu de reprodução, para exibi-lo novamente pressione ENTER .



	Pressione-o repetidamente para selecionar um modo de economia de energia. LED LCD TV, LCD TV: Somente Ligado e Vídeo Desligado estarão disponíveis.
AV MODE	Pressione-a para selecionar um modo de imagem.

Funções Adicionais

Durante a reprodução de **Q.MENU** para acessar as funções adicionais.

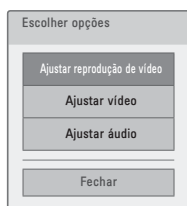

1. Ajustar Reprodução de vídeo:

- selecione opções avançadas para reprodução do filme selecionado. Use **▲/▼** para selecionar e **</>** para ajustar a opção selecionada.
- ✓ **Tam. Imagem:** Selecione o tamanho para a exibição do filme selecionado.
- ✓ **Idioma de Áudio:** Selecione o idioma de áudio do filme selecionado, se disponível.

- ✓ **Idioma da Legenda:** Selecione para ativar/desativar a exibição de legendas. Ao ativar as opções adicionais estarão disponíveis.
- ✓ **Idioma:** Selecione o grupo de idioma da legenda, se disponível.
- ✓ **Página de Código:** Selecione qual a página de código usada (idioma), ver tabela abaixo (se disponível).

Grupo de Idioma	Idiomas Suportados
Latin1	Inglês, Espanhol e Português

- ✓ **Sinc.:** Se as legendas estiverem fora de sincronismo será possível aplicar um ajuste de 0,5 segundos, para - ou +.
- ✓ **Posição:** Mova a posição das legendas na tela da TV.
- ✓ **Tamanho:** Modifique o tamanho da legenda na tela da TV.
- ✓ **Repetir:** Ative o modo de reprodução do Filme. Quando ativado "**Ligado**" o filme será reproduzido continuamente.

NOTAS:

- ✓ Os valores modificados nestas opções afetam somente a Lista de Filmes.
- ✓ O aparelho suporta o modo de reprodução RESUMO, ou seja, é possível reproduzir o último filme de onde ele parou. Ao selecionar "**Sim**" para a função RESUMO. O arquivo de filme será reproduzido do ponto onde ele parou.
- ✓ Se houver arquivos marcados durante a reprodução, o arquivo seguinte será reproduzido automaticamente. Porém quando a função **Repetir** e **Reproduzir Marcado** estiverem ativadas a função **Repetir** não atuará.
- 2. Ajustar vídeo:** ao selecionar esta opção tenha acesso aos ajustes de IMAGEM. Use **▲/▼** para selecionar e **</>** para ajustar a opção selecionada. Para voltar os valores ao padrão de fábrica pressione a tecla **AZUL**.
- 3. Ajustar áudio:** ao selecionar esta opção tenha acesso aos ajustes de ÁUDIO. Use **▲/▼** para sele-

cionar e **</>** para ajustar a opção selecionada.

Minhas Fotos

Após selecionar a opção **Lista de Fotos** no menu **Minhas Mídias**, um menu será exibido na tela da TV contendo uma lista de fotos. O menu e as funções básicas são idênticas ao menu Filmes.

Especificações (Fotos):

- ✓ **Tipo de Arquivo:** *.JPG
- ✓ **Padrão:** 64 pixel (largura) x 64 pixel (altura) / 15360 pixel (largura) x 8640 pixel (altura)
- ✓ **Progressivo:** 64 pixel (largura) x 64 pixel (altura) / 1920 pixel (largura) x 1440 pixel (altura)
- ✓ Somente arquivos JPG em RGB serão exibidos.
- ✓ Arquivos em forma de ícone não serão reproduzidos.

Conhecendo o Menu

Consultar a seção **Meus Filmes**.

Teclas no Controle Remoto

Consultar a seção **Meus Filmes**.



MINHAS MÍDIAS (exceto 42/50PJ230, 32LD350)

Iniciando a exibição

Consultar a seção **Meus Filmes**.

Funções adicionais

Durante a exibição de uma foto, na **Barra de Exibição** selecione a função desejada, para acessá-las pressione **√**. Selecione a opção usando **</>** e confirme pressionando **ENTER**.

- 1. Slideshow:** Inicia a exibição das imagens em modo Slide, se nenhuma foto for selecionada, todas as fotos da pasta serão exibidas.
- 2. BGM (Slide+Música):** Reproduza suas músicas favoritas durante a exibição de imagens.
- 3. U (Girar):** Gire as imagens.
 - ✓ Gire suas fotos no sentido horário somente em ângulo reto.
 - ✓ Se a largura estiver no tamanho máximo não será possível girá-la.
- 4. Q (Zoom):** Habilita o modo de Zoom. Pressione a tecla **AZUL**

para alternar nos modos disponíveis 100% → 200% → 400%.

- ✓ Para navegar na imagem aumentada use **^/∇/◀/▶**. Para sair deste modo pressione **EXIT**.
- 5. e (Energy Saving):** acessa a função **ENERGY SAVING**.
- 6. Opções:** Pressione **Q.MENU** para acessar rapidamente este menu.
- ✓ **Ajustar visualização de fotografias:**



Use **^/∇** para selecionar e **</>** ajustar a opção selecionada.

- ✓ **Velocidade do Slide:** selecione a velocidade do slide.
- ✓ **BGM:** selecione a pasta de músicas para a função BGM. Neste modo será possível ativar os modos "Repetir", para repetir as músicas da pasta selecionada, ou "Aleatório", para reproduzir as músicas em modo randômico.

NOTAS:

- ✓ Quando a função **BGM** estiver ativa não será possível alterar a Pasta de Músicas.
- ✓ Para reprodução **BGM** é necessário que o dispositivo tenha uma pasta com músicas (*.MP3).
- ✓ Para as funções **Ajustar Vídeo** e **Ajustar áudio**, consulte a seção **Meus Filmes**
- ✓ Em modo **Slideshow** as funções **Q (Zoom)** e **U (Girar)** estarão indisponíveis.
- 7. Ocultar:** Selecione para ocultar o menu.
- ✓ Para exibir este menu novamente, pressione **ENTER**.

- 8. Sair:** Volta ao menu Lista de Fotos (**EXIT**).

Minhas Músicas

Após selecionar a opção **Lista de Músicas** no menu **Minhas Mídias**, um menu será exibido na tela da TV contendo uma lista de músicas. O menu e as funções básicas são idênticas ao menu Fotos e Filmes.

Especificações (Músicas):

- ✓ **Tipo de Arquivo:** *.MP3
- ✓ **Taxa de Bits:** 32 ~ 320 Kbps
- ✓ **Amostragem (MPEG1 Layer3):** 32kHz, 44.1kHz, 48kHz.
- ✓ **Amostragem (MPEG2 Layer3):** 16kHz, 22.05kHz, 24kHz.
- ✓ **Amostragem (MPEG2.5 Layer3):** 8kHz, 11.025kHz, 12kHz.

Conhecendo o Menu

Consultar a seção **Meus Filmes**.

Teclas no Controle Remoto

Consultar a seção **Meus Filmes**.

Iniciando a reprodução

Consultar a seção **Meus Filmes**.



Ilustração - Barra de Exibição

Funções de Reprodução (controle remoto)

	Sai do modo de reprodução.
	Selecione a próxima ou a faixa anterior.
	Insere um pausa na reprodução
	Para a música.
	Use para saltar para outro ponto durante a reprodução.
	Retome a reprodução.
	Reprodução com Fotos (BGM): Inicia a reprodução de músicas com fotos.

Funções Adicionais

Durante a reprodução pressione **Q.MENU** para acessar as funções adicionais.

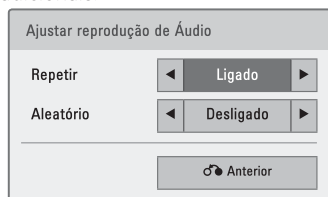

46 LG TV | Manual de Instruções

Selecione **Ajustar reprodução de áudio**. No menu selecione a opção **Repetir** ou **Aleatório** usando \wedge/\vee , para ajustá-las use $\lt;/\gt$.

NOTA: Para a função **Ajustar áudio**, consulte a seção **Meus Filmes**.

Proteção de Tela

Para evitar problemas com imagens estáticas, após alguns minutos, na tela da TV será ativada esta proteção.

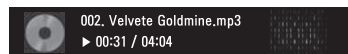

NOTAS:

- ✓ Músicas com sistema de proteção contra cópias não serão reproduzidas.
- ✓ Para sair da proteção de tela pressione **ENTER**, **■**, **BACK** ou $\wedge/\vee/\lt;/\gt$.

Código de Registro DivX

Use o código de registro para ter acesso ao conteúdo DivX que pode ser comprado ou alugado no site www.divx.com/vod. O código de registro é único e somente arquivos

baixados com este código serão reproduzidos.

Acessando

1. Acesse **Minhas Mídias** e pressione a tecla **AZUL**. No menu selecione a opção **Código DivX** e pressione **ENTER**.



NOTAS:

- ✓ Para registrar o aparelho acesse: www.divx.com/vod.
- ✓ Quando estiver executando, algumas teclas não atuarão.
- ✓ Os arquivos baixados pelo sistema VOD serão reproduzidos somente neste aparelho. O número de registro é único, portanto não tente reproduzir arquivos de outros dispositivos.

- ✓ Arquivos baseados em outros codecs, diferente do DivX poderão não reproduzir com qualidade aceitável na TV.

Desativando o Código de Registro

O objetivo desta função é permitir a desativação de dispositivos para usuários que ativaram todos os dispositivos disponíveis através do servidor web e são impedidos de ativar mais dispositivos. DivX VOD permite que o consumidor ative até 6 dispositivos em uma única conta.

Esta função apaga as informações existentes de autenticação e possibilita ao usuário receber um novo código de registro. Uma vez que a função é executada, uma autenticação será exigida novamente para reprodução de arquivos DivX VOD.

1. Acesse o menu **Minhas Mídias** e pressione a tecla **AZUL**. No menu selecione a opção **Desativação** e pressione **ENTER** para visualizar o código de desativação do aparelho.



FUNÇÕES ESPECIAIS

Ajustando o nível sonoro

Pressione **VOL** (- / +) para controlar o nível sonoro do aparelho.

Emudecendo (MUTE)

Pressione **MUTE** para emudecer o som do aparelho. Para cancelar pressione novamente **MUTE** ou use **VOL** (- / +).

Selecionando os canais

- ✓ Usando a tecla **CH** (^ / v) busque o canal desejado. Para ir direto ao canal, use as teclas numéricas no controle remoto.
- ✓ Para multi-programação: Selecione o canal secundário pressionando — "**DASH**" (controle remoto). Função atuará se o canal estiver disponível pela emissora.

Lista de Entradas

Selecione as entradas disponíveis no seu aparelho (a ilustração serve somente como referência).

Para acessar a lista de entradas pressione a **INPUT**. Para selecionar a opção desejada use ^ / v / < / >.

- ✓ Ao conectar um novo dispositivo, uma janela será exibida automaticamente.

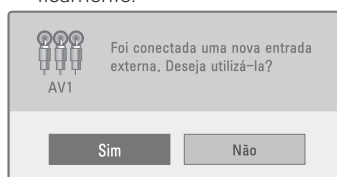

- ✓ Ao selecionar **Sim**, a TV irá automaticamente para a entrada selecionada.
- ✓ Se a função **SIMPLINK** estiver "**Ligado**" esta janela não será exibida.

Nomear Entradas

Para facilitar a identificação do que está conectado ao aparelho, nomeie suas conexões de maneira rápida e fácil (os nomes são exibidos na **Lista de Entrada** bem acima do ícone).

1. Acesse a Lista de Entradas, selecione a Entrada desejada e pressione a tecla **AZUL**.
2. No menu use < / > para selecionar um dos nomes disponíveis.



Ilustração - Lista de Entradas/Nomear Entradas



3. Para confirmar pressione **ENTER**.

Manual Eletrônico

Use este manual para obter as informações de como ter acesso simples e descomplicado às principais informações do aparelho. Durante o uso deste manual não haverá emissão sonora (efeito MUDO).

1. Pressione a tecla **MENU**, quando o menu for exibido, pressione a tecla **VERDE** para acessar o Manual Eletrônico.





2. No manual use </> para selecionar a seção a ser visualizada.
3. Pressione a tecla **VERMELHA** para retornar ao Índice. Para selecionar o modo de exibição do Manual Eletrônico (automático ou manual), use a tecla **AZUL**.
4. Para sair do manual pressione **EXIT**.

Função AV MODE

Selecione seu modo de imagem e de som de acordo com o programa exibido, pressionando **AV MODE** repetidamente para ativar esta função.

Funcionamento

Ao pressionar AV MODE a função atuará da seguinte forma:

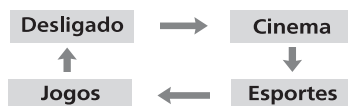

NOTAS:

- ✓ Ao selecionar **Cinema**, **Esportes** ou **Jogos** com a função **AV MODE**, o modo será selecionado

do respectivamente no 'Modo de Imagem' e 'Modo de Áudio'.

- ✓ Ao selecionar **Desligado** com **AV MODE**, o modo de imagem inicial será selecionado.
- ✓ A função é ativada somente pelo controle remoto.

Canais Favoritos

Para definir a lista de canais favoritos execute os seguintes passos.

1. Selecione o canal desejado.
2. Pressione **FAV**, no menu selecione o grupo de canais usando </>.



3. Pressione a tecla **AMARELA** para inserir/cancelar o canal no grupo selecionado.
4. Para acessar a lista pressione **FAV**, use </> para selecionar o grupo de canais e ^/∇ para selecionar o canal desejado.
- ✓ Quando a lista for extensa use **CH** (^∇) para navegar nas páginas.
5. Para confirmar a seleção do canal pressione **ENTER**.

Lista de Canais

Para visualizar a lista de canais execute os seguintes passos.

1. Pressione a tecla **LIST** para exibir a lista de canais.
2. Ao acessar a lista use ^/∇ para selecionar o canal desejado.
- ✓ Quando a lista for extensa use **CH** (^∇) para navegar nas páginas.
- ✓ Tanto na lista de Favoritos como de Canais pressione a tecla **AZUL** para acessar a função **Edição de Canais**.

3. Para confirmar a seleção do canal pressione **ENTER**.



NOTA: Este símbolo "🔒" indica que o canal selecionado está bloqueado. Esta informação é exibida em qualquer lista de canais.

Modos Estéreo/SAP

Em sinais analógicos, o aparelho pode receber programas MTS estéreo e qualquer SAP (Programa de Áudio Secundário) que acompanha o programa estéreo, se a emissora disponibilizar um canal de áudio adicional. Som mono é automática-

mente utilizado quando a transmissão é apenas em mono.

1. Pressione **Q.MENU** e em seguida use **</>** para selecionar a opção **SAP** ou **Áudio** (DTV).



2. Use **^/v** para selecionar as opções disponíveis. Para:
 - ✓ **Canais Analógicos (SAP):** Mono, Estéreo ou SAP.
 - ✓ **Canais Digitais (Áudio):** Indica a informação do idioma recebido pela estação que está transmitindo o sinal.

Função SIMPLINK

Use esta função para controlar seus dispositivos externos usando o controle remoto da TV (somente via HDMI com aparelhos compatíveis).

Ativando a Função

1. Pressione a tecla **SIMPLINK**, no menu use **</>** e selecione **Ligado**

Itens do menu



1. **TV:** Ao selecionar, exibida o programa atual no modo TV.
2. **DISCO:** Reproduza seus discos. A lista de dispositivos é exibida logo abaixo, selecione o dispositivo e inicie a reprodução.
3. **VCR:** Selecione esta opção quando desejar controlar seu VCR.
4. **Gravador HDD:** Selecione esta opção quando desejar controlar seu Gravador.
5. **Saída de Áudio (Alto falantes da TV / Home Theater):** Selecione onde o áudio será reproduzido se na TV ou no Home Theater.

Funções SIMPLINK

- ✓ **Reprodução direta:** Após conectar, controle o dispositivo usando o controle remoto da TV.
- ✓ **Seleção de dispositivo:** Seleção rápida de dispositivo conectado.
- ✓ **Reprodução de discos:** Use as teclas **^/v/</>**, **ENTER**, **▶**, **■**, **II**, **◀/▶** (controle remoto).
- ✓ **Desligamento automático:** Ao desligar a TV, todos os dispositi-

FUNÇÕES ESPECIAIS

vos SIMPLINK conectados serão desligados automaticamente.

- ✓ **Seleção da Saída de Áudio:** Selecione de maneira prática qual saída de áudio a ser usada.
- ✓ **Ligando automaticamente:** Ao ligar o dispositivo, a TV será ligada automaticamente.

NOTAS:

- ✓ Para usar SIMPLINK, o cabo HDMI deve estar na versão 1.3 *CEC ou superior.
- ✓ Para que a função funcione corretamente o dispositivo deve ser compatível com SIMPLINK.
- ✓ Ao selecionar a saída de áudio para o Home Theater os alto falantes da TV serão desligados.
- ✓ Se o Home Theater ou Amplificador não for compatível com a função SIMPLINK, para reproduzir os sinais de áudio da TV, será necessário conectar o cabo de áudio ótico. Para conectar corretamente consulte a seção **Conectando > Conexão ÁUDIO DIGITAL**.

MENU EPG (GUIA DE PROGRAMAÇÃO ELETRÔNICA)

O EPG provê informações como, listas de programação, tempo (início e fim) de todos os programas disponíveis. Além disso, informações detalhadas sobre o canal selecionado.

NOTAS:

- ✓ Usando o EPG acesse a programação de até 8 dias do canal selecionado.
 - ✓ Ao desligar a TV removendo o cabo de força a função Agendamento não atuará. Para que ela atue corretamente a TV deve estar em modo **Standby**.
 - ✓ Função disponível somente para canais da TV Digital (DTV).
 - ✓ Minutos antes de iniciar a programação, na tela da TV será exibida uma mensagem com as informações do agendamento.
 - ✓ Toda programação é de responsabilidade da emissora, portanto não nos responsabilizamos por alterações na programação.
1. Pressione **GUIDE**. Alterne entre os modos EPG pressionando a tecla **VERMELHA** repetidamente.

- ✓ **Modo Normal:** são exibidas as programações hora a hora.
- ✓ **Modo Agora e Seguinte:** são exibidas somente a programação atual e a próxima na lista EPG.

2. Para selecionar uma data (somente **Modo Normal**), pressione a tecla **VERDE**, selecione a data desejada usando **</>** e confirme o ajuste pressionando **ENTER**. Para sair deste modo pressione a tecla **VERDE** novamente.

3. Para acessar os canais pressione **▲/▼**. Em listas extensas, para navegar use **CH** (**↕**).

4. Para Exibir/Ocultar as informações pressione a tecla **INFO**.

5. Para mudar de canal, selecione-o e pressione **ENTER**.

6. Para acessar canais favoritos pressione a tecla **FAV**.

7. Para Agendar uma programação pressione a tecla **AMARELA**.

- ✓ No menu selecione (usando as setas **▲/▼/◀/▶**) a data desejada para seu agendamento (lembrete) e pressione **ENTER**.

Guia de Programação

LG VELOCIDADE

DTV 5-1 F1 HD 7 Mai, 2010 9:30 PM - 10:15 PM 7 Mai, 2010 10:07 PM

TODOS	Seg, 7 May.	
	10:00 PM	11:00 PM
DTV 5-1 F1 HD	Racing News	Antiques Roadshow
DTV 5-2 CCTV-1	Sem info	TV2: FARMEN
DTV 7-1 CCTV-2	Sem informação	
DTV 9-2 BTV-1	The Drum	
DTV 9-3 CETV-1	Fashion Essentials	

FAV Favoritos INFO Informações Ver/Agendar Sair

Modo Data Programação Lista de Agendamentos

Selecione a frequência do agendamento (uma vez, todo dia e etc) e confirme a ação.

- ✓ No menu seguinte, selecione a hora e o canal desejado para o agendamento (lembrete) e pressione **ENTER** para confirmar.

8. Para acessar a lista de agendamentos (lembretes) pressione a tecla **AZUL**. Nesta lista modifique ou exclua agendamentos salvos.

- ✓ Selecione o agendamento desejado e pressione **ENTER**, selecione a opção no menu - **Modificar**, **Excluir** ou **Excluir Tudo**.

- ✓ **Modificar:** modifica as opções para o agendamento selecionado, exceto o item canal.

- ✓ **Excluir** ou **Excluir Tudo:** estas opções servem para excluir um agendamento ou todos da lista de agendamentos.

Compatibilidades

Seu aparelho é compatível com:



Design e beleza para os alto falantes da TV.



Fabricado sob Licença dos Laboratórios Dolby.



Modos de imagem e de áudio pré-definidos ao toque de uma tecla.



Vídeo e Áudio Digital numa única conexão.



Reproduza Filmes, Fotos e Músicas na sua TV.



Pronto para recepção de programas em alta definição.



Vídeos em alta resolução através da conexão USB.



Aumenta automaticamente e amplifica a voz humana.

*Algumas funções aqui descritas são exclusivas de alguns modelos.

Menu Suporte

Este menu serve para que o cliente possa atualizar e verificar informações detalhadas de sua TV.

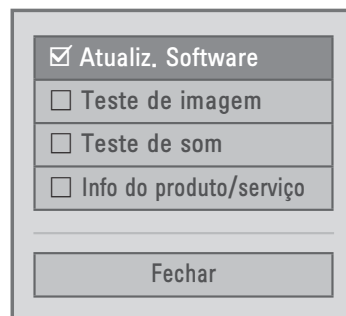

Atualização de Software

1. Acesse este menu pressionando a tecla **MENU** e em seguida a tecla **VERMELHA**.
2. Selecione a opção **Atualiz. Software** e pressione **ENTER**.
3. No menu selecione **Ligado** para a função. Quando existir uma nova atualização está será automaticamente baixada. Para instalar, siga

os passos na tela da TV e aguarde a finalização da instalação da nova versão de software.

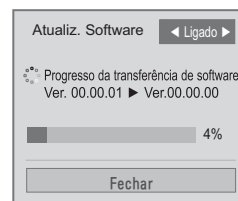

NOTAS:

- ✓ Após finalizar a atualização algumas funções nos menus **CANAL**, **IMAGEM** e **ÁUDIO** serão reiniciadas.
- ✓ Para cancelar o modo de atualização, selecione **Desligado** para esta função.
- ✓ A função não atualiza o software de versões anteriores.
- ✓ Após a atualização, acesse novamente o menu para confirmar a versão instalada.
- ✓ As atualizações de software servem para corrigir ou atualizar algumas funções de sua TV.

SUPORTE AO CLIENTE

Teste de Imagem

Teste de Som

Execute estes testes para confirmar as informações de imagem e de som do aparelho.

1. Selecione a opção desejada e pressione **ENTER**.

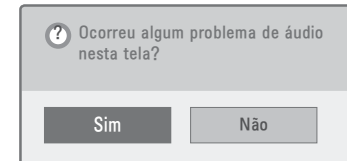
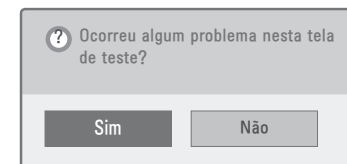

2. Para visualizar as informações selecione "**Sim**" e pressione **ENTER** para confirmar.

Info do produto/serviço

Selecione esta opção para visualizar as informações detalhadas sobre seu aparelho de TV.

Solução de Problemas

Problemas de Funcionamento

Controle remoto não está atuando

- ✓ Verifique se não existe nenhum objeto posicionado na frente do sensor remoto. Ao usar o controle aponte-o sempre para este sensor; Verifique a polaridade correta das pilhas (+ para +, - para -); Selecione o modo correto de operação: TV, VCR etc (alguns modelos); Instale pilhas novas.

TV desliga repentinamente

- ✓ A Função Soneca está ativada?; Verifique as configurações de energia; Se a TV ficar sem sinal por aproximadamente 15 minutos, ela desligará automaticamente.

Problemas de Vídeo

Sem imagem Sem Som

- ✓ Verifique se o produto está ligado; Tente outro canal; O problema pode ser na emissora; O cabo de força está na tomada?; Cheque a conexão e posição da antena; Teste todas as conexões para verificar se tudo está ligado corretamente.

Depois de ligar a imagem aparece lentamente

- ✓ Isto é normal. A imagem é interrompida durante o processo de inicialização da TV. Por favor, entre em contato com a assistência técnica caso a imagem não apareça após 5 minutos.

Sem cor, cor fraca, ou imagem ruim

- ✓ Ajuste as definições de cores no menu Imagem; Mantenha uma boa distância entre o VCR e a TV; Tente outro canal. O problema pode estar na transmissão; Verifique a conexão dos cabos de vídeo e antena; Ative qualquer função para restabelecer o brilho da imagem.

Barras vertical/horizontal ou imagem trêmula

- ✓ Verifique se há fontes de interferência local como eletrodomésticos ou ferramentas elétricas.

Recepção ruim para alguns canais

- ✓ A estação selecionada está com problemas, sintonize outra emissora; O sinal da estação está fraco. Reorienta a antena; Verifique as possíveis causas das interferências.

Linhas ou barras (imagem)

- ✓ Verifique a antena (mude a direção).

Sem imagem ao conectar via HDMI

- ✓ Cheque a versão do cabo de HDMI; Ele deve ser de versão 1.3 ou maior. Cabos com versões anteriores podem causar mau funcionamento.

SUPORTE AO CLIENTE

Problemas de Áudio	
Sem áudio em um dos alto falantes	✓ Ajuste corretamente o item Balanço no menu ÁUDIO.
Ruídos vindo do interior do aparelho	✓ Uma mudança na umidade ou temperatura do ambiente pode resultar em um som estranho quando a TV estiver ligada ou desligada. Isto não indica problema no aparelho.
Sem som ao conectar via HDMI ou USB	✓ Cheque a versão do cabo HDMI (V. 1.3); Cheque a versão do seu dispositivo USB (V. 2.0); Use arquivos de áudio/vídeo com formatos diferentes (consulte a compatibilidade do formato - alguns modelos) .

Problemas no modo PC	
Sinal fora de especificação	✓ Ajuste a resolução e a frequência Horizontal e Vertical; Verifique a conexão dos cabos.
Barras verticais e Ruídos ao fundo & Ruído Horizontal & Posição incorreta	✓ Ajuste os valores para Relógio, Fase, Posição H/V ou execute a Configuração Automática.
A cor da tela está instável ou monocromática	✓ Verifique o cabo de conexão; Ajuste ou reinstale a placa de vídeo do PC.
Ao conectar o cabo HDMI para PC, não há sinal de áudio.	✓ Consulte o manual da placa de vídeo do PC para verificar se ela oferece suporte de áudio HDMI e como configurá-lo corretamente

Problemas na Lista de Filmes	
Arquivo não aparece na Lista de Filmes	✓ Verifique se o seu arquivo é suportado pela TV.
Mensagens: "Este arquivo é inválido" ou "o áudio está funcionando normalmente, mas o vídeo não está funcionando normalmente."	✓ Verifique se o arquivos está sendo reproduzido corretamente no PC ou se ele está danificado; Verifique a resolução suportada; Verifique se a codificação de áudio e vídeo está correta e se é suportada; Verifique se a taxa de quadros está correta.
Mensagem: "Áudio não suportado" ou "O vídeo está funcionando normalmente, mas o áudio não está funcionando normalmente."	✓ Verifique se o arquivos está sendo reproduzido corretamente no PC ou se ele está danificado; Verifique se a codificação de áudio está correta; Verifique se o bit rate definido é suportado; Verifique se o sample rate definido é suportado.
Legendas não são exibidas	✓ Verifique se o arquivos está sendo reproduzido corretamente no PC ou se ele está danificado; Verifique se o nome do arquivo do filme e da legenda estão iguais; Verifique se os dois arquivos (legenda/filme) estão na mesma pasta; Verifique se o arquivo de legenda é suportado; Verifique se o idioma é suportado. (Ao abrir o arquivo de legendas no Bloco de Notas visualize esta informação.

Especificações Técnicas

MODELOS		42PJ230, 42PJ250, 42PJ350	50PJ230, 50J250, 50PJ350
Dimensões (L x A x P)	Com Base	988.0 x 678.7 x 260.0 mm	1171.4 x 781.8 x 309.7 mm
	Sem Base	988.0 x 617.8 x 55.3 mm	1171.4 x 720.9 x 55.3 mm
Peso	Com Base	21.6 kg	30.0 kg
	Sem Base	20.0 kg	27.6 kg
Consumo de Energia (W) Standby (W)		Ver Etiqueta (tampa traseira) Ver Etiqueta (painel frontal)	
Potência Áudio (RMS)		20W	
MODELOS		32LD350	32LD460
Dimensões (L x A x P)	Com Base	800.0 x 565.0 x 206.8 mm	799.0 x 555.0 x 207.0 mm
	Sem Base	800.0 x 509.0 x 73.8 mm	799.0 x 516.0 x 73.5 mm
Peso	Com Base	9.2 kg	9.6 kg
	Sem Base	8.2 kg	8.6 kg
Consumo de Energia (W) Standby (W)		Ver Etiqueta (tampa traseira) Ver Etiqueta (painel frontal)	
Potência Áudio (RMS)		20W	30W
MODELOS		37LD460	42LD460
Dimensões (L x A x P)	Com Base	916.0 x 625.0 x 261.0 mm	1023.0 x 685.0 x 261.0 mm
	Sem Base	916.0 x 584.0 x 77.4 mm	1023.0 x 644.0 x 76.6 mm
Peso	Com Base	12.9 kg	15.4 kg
	Sem Base	11.2 kg	13.7 kg
Consumo de Energia (W) Standby (W)		Ver Etiqueta (tampa traseira) Ver Etiqueta (painel frontal)	
Potência Áudio (RMS)		30W	

MODELOS		47LD460	22LE5300
Dimensões (L x A x P)	Com Base	1136.0 x 757.0 x 270.0 mm	542.9 x 407.1 x 155.4 mm
	Sem Base	1136.0 x 706.0 x 76.5 mm	542.9 x 357.6 x 34.4 mm
Peso	Com Base	19.6 kg	4.2 kg
	Sem Base	17.6 kg	3.9 kg
Consumo de Energia (W) Standby (W)		Ver Etiqueta (tampa traseira) Ver Etiqueta (painel frontal)	
Potência Áudio (RMS)		30W	10 W
MODELOS		26LE5300	32LE5300
Dimensões (L x A x P)	Com Base	652.0 x 480.8 x 191.4 mm	784.6 x 558.1 x 221.0 mm
	Sem Base	652.0 x 420.3 x 34.4 mm	784.6 x 499.5 x 39.9 mm
Peso	Com Base	6.1 kg	12.4 kg
	Sem Base	5.1 kg	10.5 kg
Consumo de Energia (W) Standby (W)		Ver Etiqueta (tampa traseira) Ver Etiqueta (painel frontal)	
Potência Áudio (RMS)		10 W	20 W
MODELOS		42LE5300	47LE5300
Dimensões (L x A x P)	Com Base	1016.0 x 692.0 x 270.0 mm	1126.6 x 757.9 x 284.4 mm
	Sem Base	1016.0 x 630.0 x 29.3 mm	1126.6 x 692.0 x 29.3 mm
Peso	Com Base	19.2 kg	22.6 kg
	Sem Base	16.7 kg	19.6 kg
Consumo de Energia (W) Standby (W)		Ver Etiqueta (tampa traseira) Ver Etiqueta (painel frontal)	
Potência Áudio (RMS)		20 W	20 W



SUPORTE AO CLIENTE

MODELOS		55LE5300	37LE5300
Dimensões (L x A x P)	Com Base	1306.0 x 867.0 x 345.0 mm	905.0 x 630.0 x 270.0 mm
	Sem Base	1306.0 x 797.0 x 30.7 mm	905.0 x 568.0 x 39.9 mm
Peso	Com Base	34.0 kg	15.3 kg
	Sem Base	28.8 kg	12.8 kg
Consumo de Energia (W) Standby (W)	Ver Etiqueta (tampa traseira) Ver Etiqueta (painel frontal)		
Potência Áudio (RMS)	20 W		

Fonte de Energia	AC100-240V ~ 50/60Hz	
Sistema da TV	NTSC, PAL-M/N, ISDB-TB	
Faixa de Canais	VHF 2 ~13, UHF 14 ~ 69, CATV 2 ~ 135, DTV 07 ~ 69	
Antena (impedância)	75 ohm	
Condições Ambientais	Temperatura de Operação	32 ~ 104°F (0 ~ 40°C)
	Umidade de Operação	Menor que 80%
	Temperatura de Armazenamento	-4 ~ 140°F (-20 ~ 60°C)
	Umidade de Armazenamento	Menor que 85%

Desenho e especificações estão sujeitos a modificações sem prévio aviso.
Para peso bruto do produto, consulte a etiqueta indicativa na caixa de embalagem.

Códigos IR (infravermelho)

Cod. (Hexa)	Função	Notas	Cod. (Hexa)	Função	Notas
08		C/R	D6	TV	Código discreto
45	Q.MENU	C/R	C4	POWER ON	Código discreto (Ligar)
43	MENU	C/R			
0B	INPUT	C/R	C5	POWER OFF	Código discreto (Desligar)
10-19	Number Key 0-9	C/R			
4C	- (Dash)/LIST	C/R	5A	AV1	Código discreto (AV1)
1A	FLASHBK	C/R			
09	MUTE/DELETE	C/R	D0	AV2	Código discreto (AV2)
02	VOL +	C/R			
03	VOL -	C/R	BF	COMPONENT1	Código discreto (Component1)
00	CH ^	C/R			
01	CH v	C/R	D4	COMPONENT2	Código discreto (Component2)
1E	FAV/MARK	C/R			
40	^	C/R	D5	RGB-PC	Código discreto (RGB-PC)
41	v	C/R			
07	<	C/R	CE	HDMI1	Código discreto (HDMI1)
06	>	C/R			
44	ENTER	C/R	CC	HDMI2	Código discreto (HDMI2)
28	BACK	C/R			
79	RATIO/CHAR/NUM	C/R	E9	HDMI3	Código discreto (HDMI3)
BA	FREEZE	C/R			

Códigos IR (infravermelho)

Cod. (Hexa)	Função	Notas	Cod. (Hexa)	Função	Notas
95	ENERGY SAVING	C/R	DA	HDMI4	Código discreto (HDMI4)
7E	SIMPLINK	C/R			
AA	INFO	C/R	76	4:3	Código discreto (4:3)
30	AV MODE	C/R			
58	WIDGETS	C/R	77	16:9	Código discreto (16:9)
59	NETCAST	C/R			
0F	TV	C/R	AF	Zoom	Código discreto (Zoom)
5B	EXIT	C/R			
72	RED	C/R	B1	■	C/R
71	GREEN	C/R	B0	▶	C/R
63	YELLOW	C/R	BA		C/R
61	BLUE	C/R	8F	◀◀	C/R
			8E	▶▶	C/R

* C/R = Controle remoto - FREEZE somente PLASMA TV.

Usando RS-232C

Conecte à entrada RS-232C o equipamento externo para controlar seu aparelho.

Conectar

1. Conecte a porta serial do equipamento de controle à entrada

RS-232C no painel traseiro da TV (cabo não fornecido).

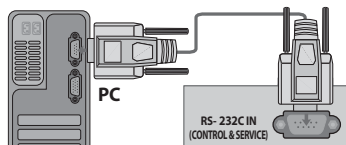

NOTAS:

- ✓ O controle remoto do aparelho e os botões frontais/laterais funcionarão se a TV estiver sendo controlada por uma PC ou dispositivo A/V.
- ✓ Para vários aparelhos use Ajuste ID da TV no menu opções para identificá-los.

Conector D-sub 9-pino macho

No.	ID do Pino
1	Sem conexão
2	RXD (Recebe dados)
3	TXD (Transmite dados)
4	DTR (Lado DTE pronto)
5	GND
6	DSR (Lado DCE pronto)
7	RTS (Pronto para Enviar)
8	CTS (Limpar para Enviar)
9	Sem conexão

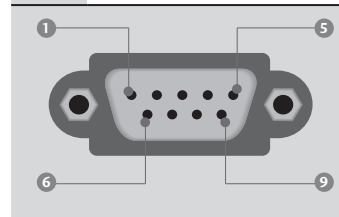

Parâmetros de Comunicação

- ✓ **Baud rate:** 9600 bps (UART);
- ✓ **Data length:** 8 bits; **Parity:** None;
- ✓ **Stop bit:** 1 bit; **Communication code:** ASCII code; Use a crossed (reverse) cable

NOTA: Este produto tem um comando de retorno na porta RS-232C.

RS-232C - Configurações

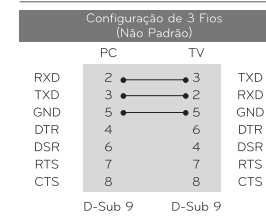
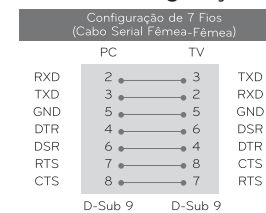

Definir ID da TV

Use esta função para definir a identificação do aparelho.

1. Acesse o menu **OPÇÕES > Ajustar ID da TV**. Selecione um número pressionando **</>**.

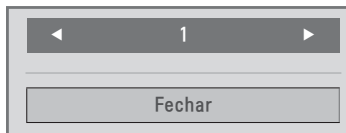

NOTA: esta configuração se refere às informações de **Mapeamento de dado real**.

■ Mapeamento de Dado Real	
0	Passo 0
⋮	
A	Passo 10 (Set ID 10)
⋮	
F	Passo 15 (Set ID 15)
10	Passo 16 (Set ID 16)
⋮	
63	Passo 99 (Set ID 99)
64	Passo 100

Comandos de Referência

FUNÇÃO	COMANDO		DADOS (Hexa)
	1	2	
01. Power	k	a	00 - 01
02. Input Select	x	b	-
03. Aspect Ratio	k	c	-
04. Screen Mute	k	d	00 - 01
05. Volume Mute	k	e	00 - 01
06. Volume Control	k	f	00 - 64
07. Contrast	k	g	00 - 64
08. Brightness	k	h	00 - 64
09. Color	k	i	00 - 64
10. Tint	k	j	00 - 64
11. Sharpness	k	k	00 - 64
12. OSD Select	k	l	00 - 01
13. Remote Control Lock Mode	k	m	00 - 01
14. Treble	k	r	00 - 64
15. Bass	k	s	00 - 64
16. Balance	k	t	00 - 64
17. Color Temperature	x	u	00 - 64
18. ISM Method	j	p	-
19. Energy Saving	j	q	-
20. Auto Configuration	j	u	-

FUNÇÃO	COMANDO		DADOS (Hexa)	
	1	2	00	01
22. Channel Add/Del	m	b	00	01
23. Key	m	c	-	-
24. Backlight	m	g	00	64
21. Sintonia de Canais	m	a	físico	maior
			pro-grama	pro-grama
	Dado (Hexa)		alto	baixo
	02	03	04	05
	maior	menor	menor	Atri-
baixo	alto	baixo	buto	

Protocolos (Transmissão/Recebimento)

Transmissão	
[Comando1][Comando2][]	[Set ID][]
[Dado][CR]	
[Comando1]:	Primeiro comando para controlar o aparelho (j, k, m ou x).
[Comando2]:	Segundo comando para controlar o aparelho.

SUPORTE AO CLIENTE

[Set ID]: Para ajustar a TV selecione uma identificação para ela. O ajuste varia de 1 ~ 99. Ao selecionar a ID como '0', todos os aparelhos serão controlados. Ajustar ID é exibida como decimal (1-99) no menu e Hexa (0x0 - 0x63) no Protocolo de transmissão /recebimento.

[Dado]: Para transmitir um comando. Transmita o dado 'FF' para ler o status do comando.

[Cr]: Retorno da Transmissão (ASCII code '0x0D')

[]: Código ASCII 'espaço (0x20)'

* Neste modelo, a TV não envia status no modo standby.

OK - Reconhecimento

[Comando][] **[Set ID][]** **[OK][Dado]** **[x]**

A TV transmite ACK (reconhecimento) baseado neste formato quando recebe dados normais. Neste momento, se o dado está no modo de leitura, ele indica a situação atual do dado. Se estiver no modo de gravação ele retorna ao PC.

* Neste modelo não há envio de status no modo standby.

Formato de Dados:

[Comando2]: Use o comando.

[Set ID]: Use caractere minúsculo, se a ID for 10, será enviado '0', 'a';

[Dado]: Use caractere minúsculo, se os dados são 0 x ab, será enviado 'a', 'b';

[OK]: Use caractere maiúsculo.

Reconhecimento de Erro

[Comando2][][Set ID][][NG][Dado][x]

A TV transmite ACK (reconhecimento) baseado nesse formato quando recebe dados anormais de funções inviáveis ou erro de comunicação.

Neste modelo não há envio de status no modo standby.

[Dado1]: código ilegal;

[Dado2]: Função não suportada;

[Dado3]: Aguarde um momento.

Formato de Dados:

[Comando2]: Use o comando.

[Set ID]: Use caractere minúsculo, se a ID for 10, será enviado 'O', 'a';

[Dado]: Use caractere minúsculo, se os dados são O x ab, será enviado 'a', 'b';

[NG]: Use caractere maiúsculo.

1. Power (Comando: k a)

Use para Ligar/desligar a TV

Transmissão: [k][a][][Set ID][][Dado][Cr]

Dado 0: Desligado **Dado 1:** Ligado

Reconhecimento: [a][][Set ID][][OK/NG][Dado][x]

Da mesma maneira, se outras funções transmitem dado 'FF' baseado neste formato, o retorno de reconhecimento apresenta a situação de cada função.

Nota: Neste modelo, o reconhecimento acontece após ligar ou processar a con-

clusão. Pode haver atraso entre o comando e o reconhecimento.

2. Input Select (Comando: x b)

Use para selecionar uma fonte de entrada na TV.

Transmissão: [x][b][][Set ID][][Dado][Cr]

Dado 00: DTV (Antena); **Dado 10:** Analógica (Antena); **Dado 11:** Analógica (Cabo);

Dado 20: AV1; **Dado 21:** AV2; **Dado 40:**

Componente 1; **Dado 41:** Componente 2;

Dado 60: RGB-PC; **Dado 90:** HDMI1;

Dado 91: HDMI2; **Dado 92:** HDMI3.

Reconhecimento: [b][][Set ID][][OK/NG][Dado][x]

Nota: o uso desta função varia de acordo com o modelo de sua TV.

3. Aspect Ratio (Comando: k c)

Use para ajustar o formato da tela.

Transmissão: [k][c][][Set ID][][Dado][Cr]

Dado 01: 4:3; **Dado 06:** Pelo Programa;

Dado 02: 16:9; **Dado 09:** Just scan; **Dado**

04: Zoom1; **Dado 10:** Cinema Zoom1...;

Dado 05: Zoom2; **Dado 1F:** Cinema

Zoom16.

Reconhecimento: [c][][Set ID][][OK/NG][Dado][x]

4. Screen Mute (Comando: k d)

Use para ativar ou desativar a tela.

Transmissão: [k][d][][Set ID][][Dado][Cr]

Dado 00: função desligada (com imagem);

Saída de Vídeo - Mudo Desligado;

Dado 01: função ativada (sem imagem);

Dado 10: Saída de Vídeo - Mudo Ligado.

Reconhecimento: [d][][Set ID][][OK/NG][Dado][x]

Nota: No caso de Saída de Vídeo - Mudo Ligado, função desligada (com imagem) e exibição de OSD. Porém no caso de Saída de Vídeo - Mudo Ligado não haverá exibição de OSD.

5. Volume Mute (Comando: k e)

Use para ativar ou desativar o som. Você pode emudecer o som pressionando MUTE (controle remoto).

Transmissão: [k][e][][Set ID][][Dado][Cr]

Dado 0: Emudecer desligado (com áudio)

; **Dado 1:** Emudecer ligado (sem áudio).

Reconhecimento: [e][][Set ID][][OK/NG][Dado][x]

6. Volume Control (Comando: k f)

Use para ajustar o nível do volume. Ajuste o nível sonoro usando as teclas no controle remoto.

Transmissão: [k][f][][Set ID][][Dado][Cr]

Dado Min: 00 ~ **Max:** 64 (transmite por código Hexadecimal) Veja 'mapeamento de dado real!'

Reconhecimento: [f][][Set ID][][OK/NG][Dado][x]

7. Contrast (Comando: k g)

Use para ajustar o contraste da imagem. Você pode ajustar o contraste pelo menu Imagem.

Transmissão: [k][g][][Set ID][][Dado][Cr]

Dado Min: 00 ~ **Max:** 64 (*transmite por

código Hexadecimal) Veja 'mapeamento de dado real!'

Reconhecimento: [g][][Set ID][][OK/NG][Dado][x]

8. Brightness (Comando: k h)

Use para ajustar o brilho da imagem. Você também pode ajusta o brilho pelo menu Imagem.

Transmissão: [k][h][][Set ID][][Dado][Cr]

Dado Min: 00 ~ **Max:** 64 (*transmite por código Hexadecimal) *Veja 'mapeamento de dado real!'

Reconhecimento: [h][][Set ID][][OK/NG][Dado][x]

9. Color (Comando: k i)

Use para ajustar a cor da imagem. Você também pode ajusta a cor pelo menu Imagem.

Transmissão: [k][i][][Set ID][][Dado][Cr]

Dado Min: 00 ~ **Max:** 64 (*transmite por código Hexadecimal) *Veja 'mapeamento de dado real!'

Reconhecimento: [i][][Set ID][][OK/NG][Dado][x]

10. Tint (Comando: k j)

Ajusta o tom da imagem. Ajuste a tonalidade pelo menu Imagem.

Transmissão: [k][j][][Set ID][][Dado][Cr]

Dado Vermelho: 00 ~ **Verde:** 64 (*transmite por código Hexadecimal) *Veja 'mapeamento de dado real!'

Reconhecimento: [j][][Set ID][][OK/NG][Dado][x]



SUPORTE AO CLIENTE

11. Sharpness (Comando: k k)

Ajusta a nitidez da imagem. Ajuste a nitidez pelo menu Imagem.

Transmissão: [k][k][][Set ID][][Dado][Cr]
Dado Min: 00 ~ **Max:** 64 (*transmite por código Hexadecimal) *Veja 'mapeamento de dado real.'

Reconhecimento: [k][][Set ID][][OK/NG][Dado][x]

12. OSD Select (Comando: k l)

Seleciona OSD (Menus de Tela) ativado ou desativado.

Transmissão: [k][l][][Set ID][][Dado][Cr]
Dado 00: OSD desativado; **Dado 01:** OSD ativado

Reconhecimento: [l][][Set ID][][OK/NG][Dado][x]

13. Remote Control Lock Mode (Comando: k m)

Para bloquear os comandos do painel de controle frontal do TV.

Transmissão: [k][m][][Set ID][][Dado][Cr]
Dado 00: destravado; **Dado 01:** travado
Reconhecimento: [m][][Set ID][][OK/NG][Dado][x]

Nota: Se você não estiver usando o controle remoto e o painel de controle, utilize este modo. Quando o monitor for desligado o bloqueio será desativado.

14. Treble (Comando: k r)

Ajusta os níveis de agudo. Você também poderá ajustar agudo no menu Áudio.

Transmissão: [k][r][][Set ID][][Dado][Cr]
Dado Min: 00 ~ **Max:** 64 (*transmite por código Hexadecimal) *Veja 'mapeamento de dado real.'

Reconhecimento: [r][][Set ID][][OK/NG][Dado][x]

15. Bass (Comando: k s)

Ajustar os graves. Você também poderá ajustar os graves no menu Áudio.

Transmissão: [k][s][][Set ID][][Dado][Cr]
Dado Min: 00 ~ **Max:** 64 (*transmite por código Hexadecimal) *Veja 'mapeamento de dado real.'

Reconhecimento: [s][][Set ID][][OK/NG][Dado][x]

16. Balance (Comando: k t)

Ajusta o balanço dos alto falantes.

Transmissão: [k][t][][Set ID][][Dado][Cr]
Dado Min: 00 ~ **Max:** 64 (*transmite por código Hexadecimal) *Veja 'mapeamento de dado real.'

Reconhecimento: [t][][Set ID][][OK/NG][Dado][x]

17. Color Temperature (Comando: x u)

Ajusta a temperatura de cor.

Transmissão: [k][u][][Set ID][][Dado][Cr]
Dado 00: Médio; **Dado 1:** Frio; **Dado 2:** Quente

Reconhecimento: [u][][Set ID][][OK/NG][Dado][x]

18. ISM Method (Comando: j p) (Plasma TV)

Use para evitar o efeito de manchas na tela (imagens estáticas).

Transmissão: [j][p][][Set ID][][Dado][Cr]
Dado 02: Orbital; **Dado 04:** White Wash; **Dado 08:** Normal; **Dado 20:** Color Wash.
Reconhecimento: [p][][Set ID][][OK/NG][Data][x]

19. Energy Saving (Comando: j q)

Use para controlar o ligar e desligar da função de controle de economia de energia.

Transmissão: [j][q][][Set ID][][Dado][Cr]
Data 00: Off; **Data 01:** Mínimo; **Data 02:** Médio; **Data 03:** Máximo; **Data 05:** Vídeo desligado; **Data 10:** Sensor Inteligente.

Reconhecimento: [q][][Set ID][][OK/NG][Data][x]

20. Auto Configuration (Comando: j u)

Ajusta a imagem automaticamente no modo RGB-PC.

Transmissão: [j][u][][Set ID][][Data][Cr]
Dado 1: Ajustar

Reconhecimento: [u][][Set ID][][OK/NG][Dado][x]

21. Channel Tuning (Comando: m a)

Para a sintonia de canal seguir o número físico/maior/menor.

Transmissão: [m][a][][Set ID][][Dado0][][Dado1]

[][Dado2][][Dado3][][Dado4][][Dado5][Cr]

Nota: Os canais digitais possuem um número de canal Físico, Maior e Menor. O número Físico é o número do canal digital real, e o número Maior é o número para o qual o canal deve ser mapeado, e o Menor é o sub-canal. Desde sintonizado automaticamente mapeia o canal para o número Maior, o número Físico não se torna necessário ao se enviar o comando.

Dado 0: Número do canal físico:

Ar Analógico: 01-69 / Cabo Analógico: 01-135 / DTV AR: 01-69

Dado1 & 2: Número do canal Maior

Dado1: Byte alto

Dado2: Byte baixo

Nota: Dois bytes estão disponíveis para o Maior e Menor, normalmente apenas o segundo byte é usado.

Dado3 & 4: Número do canal Menor não é necessário para NTSC.

Dado 5: A tabela (página 60) exhibe o código binário que deve ser convertido para Hexadecimal antes do envio. Por exemplo: O código binário para sintonizar a sub fonte para um canal de cabo análogo é "1000 0001", o qual traduz para "81" em hexadecimal.

7th bit: Para que fonte você quer mudar o canal?

6th bit: Use um canal de uma ou de duas partes. Na maioria dos casos basta usar 0 pois ele é ignorado quando se usa o sinal analógico.

5th bit: Use 0 com analógico pois ele pode apenas usar o número do canal físico. Normalmente use 1 pois na maioria das vezes não importa qual seja o número físico.

4th bit: Ajuste em 0.

3-0 bits: Escolha o tipo de sinal.

Reconhecimento: [a][][Set ID][][OK][Dado00][Dado01][Dado02][Dado03][Dado04][x][a][][Set ID][][NG][Dado00][x]

22. Channel Add/Del (Comando: m b)
Use para adicionar e excluir os canais.

Transmissão: [m][b][][Set ID][][Dado][Cr]
Dado 00: Excluir Canal; **Dado 01:** Adiciona canal.

Reconhecimento: [b][][Set ID][][OK/NG][Dado][x]

23. Key (Comando: m c)

Use para enviar o código infravermelho do controle remoto.

Transmissão: [m][c][][Set ID][][Data][Cr]
Reconhecimento: [c][][Set ID][][OK/NG][Data][x]

Nota: Neste modo quando a TV estiver em standby, para ligá-la, use a tecla POWER no controle remoto.

24. Backlight (Comando: m g) - LCD TV

Para ajustar a luz de fundo de tela.

Transmissão: [m][g][][Set ID][][Dado][Cr]
Dado Min: 00 ~ **Max:64** (*transmite por código Hexadecimal) *Veja 'mapeamento de dado real'

Reconhecimento: [g][][Set ID][][OK/NG][Dado][x]

7 Imagem Principal/ Secundária	6 Duas/Uma parte - Canal	5 Usando o Canal Físico	4 Reservado	3	2	1	0	Passo
0 Principal 1 Secundário	0 Dois 1 Um	0 Usa 1 Não Usa	x	0	0	0	0	NTSC Ar
			x	0	0	0	1	NTSC Cabo
			x	0	0	1	0	ATSC Ar
			x	0	0	1	1	ATSC Cabo_Padrão
			x	0	1	0	0	ATSC Cabo_hrc
			x	0	1	0	1	ATSC Cabo_irc
			x	0	1	1	0	ATSC Cabo_Auto.
			x	0	1	1	1	Reservado
			x	x	x	x	x	...
			x	1	1	1	1	Reservado

Dado5:

Notas Gerais sobre as conexões

- ✓ Não esqueça! Para obter máxima qualidade de imagem sem distorção, é necessário sinal digital de alta qualidade em formato widescreen.
- ✓ Cabos de conexão não são fornecidos com sua TV. Adquiria esses cabos em lojas especializadas em produtos de áudio e vídeo.
- ✓ Não use cabos desgastados ou quebrados, isto interfere diretamente na qualidade de áudio e vídeo do seu equipamento.
- ✓ Para maiores informações sobre as conexões consulte sempre o manual do equipamento externo.
- ✓ Não é aconselhável deixar imagens estáticas por muito tempo, isto pode deixar marcas permanentes na tela.
- ✓ Não use força excessiva para conectar/desconectar seus cabos de conexão, isto pode causar defeitos irreparáveis ao aparelho.

- ✓ Se o dispositivo HDMI não estiver conectado ou se houver uma conexão com interferências "Sem sinal" será exibida na tela indicando que a conexão não está configurada. Ajuste a conexão ou selecione outra resolução no dispositivo HDMI externo.
- ✓ Caso a TV não consiga exibir imagem ou som, verifique primeiro os cabos de conexão e o equipamento externo, se o problema persistir entre em contato com nosso SAC.
- ✓ Ao usar um cabo DVI/HDMI é possível reproduzir os sinais do Computador (PC).
- ✓ Para conexão DVI/HDMI use somente a conexão HDMI/DVI 1 na parte traseira do seu aparelho.
- ✓ Não use cabos maiores que 5 metros. Evite interferências indesejáveis e má qualidade de sinal ao utilizar o aparelho.
- ✓ Para conectar corretamente o cabo HDMI a seta no conector do cabo deve estar volta-



da para cima ou para esquerda (alguns modelos).

Notas Sobre Software Livre

As seguintes bibliotecas GPL, LGPL, MPL usadas neste produto estão sujeitas aos acordos de licenças GPL2.0/LGPL2.1/MPL1.1.

GPL EXECUTÁVEIS:

Linux kernel 2.6, busybox, e2fsprogs, gdbserver, jfsutils, mtd-utils, procps, u-boot, udhpcp

BIBLIOTECAS LGPL:

directFB, glibc, gconv

BIBLIOTECAS MPL:

Nanox

A LG Electronics pode oferecer a você o código fonte em CD-ROM. Para adquirir será necessário pagar uma pequena taxa para custos de envio e distribuição, tais como o custo dos meios de comunicação, transporte e manipulação median-

SUPORTE AO CLIENTE

te solicitação por correio eletrônico: opensource@lge.com

Esta oferta é válida por um período de três (3) anos a contar da data da distribuição deste produto pela LG Electronics.

Você pode obter uma cópia da GPL, LGPL, MPL licenças no CD-ROM fornecido com este produto.

Se desejar mais detalhes sobre GPL e LGPL visite:

<http://www.gnu.org/licenses/old-licenses/gpl-2.0-translations.html>,
<http://www.gnu.org/licenses/old-licenses/lgpl-2.1-translations.html>.

Este produto inclui:

EXPAT:

- copyright © 1998, 1999, 2000 Thai Open Source Software Center Ltd and Clark Cooper
- copyright © 2001, 2002, 2003, 2004, 2005, 2006 Expat maintainers.

FREETYPE:

copyright © 2003 The FreeType Project (www.freetype.org).

**ICU:**

copyright © 1995-2008 International Business Machines Corporation and others.

LIBCURL:

copyright © 1996 - 2008, Daniel Stenberg.

LIBJPEG:

Este software é baseado em parte a partir do trabalho da JPEG Group copyright © 1991 - 1998, Thomas G. Lane.

LIBMNG:

copyright © 2000-2007 Gerard Juyn, Glenn Randers-Pehrson

LIBPNG:

copyright © 1998-2008 Glenn Randers-Pehrson

MD5:

copyright © 1991-2, RSA Data Security, Inc

MD5 CHECKSUM:

copyright © 1999, 2000, 2002 Aladdin Enterprises

NCURSES:

copyright © 1998 Free Software Foundation, Inc.

OPENSSL:

Software de criptografia criado por Eric Young e Tim Hudson. Software desenvolvido para OpenSSL Project para uso com o Kit OpenSSL (<http://www.openssl.org>)

STRACE:

copyright © 1991, 1992 Paul Kranenburg.
copyright © 1993 Branko Lankester.
copyright © 1993 Ulrich Pegelow.
copyright © 1995, 1996 Michael Elizabeth Chastain.
copyright © 1993, 1994, 1995, 1996 Rick Sladkey.
copyright © 1998-2003 Wichert Akkerman.
copyright © 2002-2008 Roland McGrath.
copyright © 2003-2008 Dmitry V. Levin.
copyright © 2007-2008 Jan Kratochvil.

TINYXML:

copyright © 2000-2006 Lee Thomson

XYSSL:

Copyright (C) 2009 Paul Bakker

ZLIB:

copyright © 1995-2005 Jean-loup Gailly and Mark Adler

Todos os direitos reservados.

A permissão é concedida, a título gratuito, para qualquer pessoa que obtenha uma cópia deste software e documentação associada (do "Software"), para lidar com o Software sem restrição, incluindo, sem limitação, os direitos para usar, copiar, modificar, mesclar, publicar, distribuir, sublicenciar e / ou vender cópias do Software, e para permitir que as pessoas às quais o Software é fornecido a fazê-lo, sem prejuízo das seguintes condições:

O SOFTWARE É FORNECIDO "COMO ESTÁ", SEM GARANTIA DE

QUALQUER TIPO, EXPRESSA OU IMPLÍCITA, INCLUINDO MAS NÃO SE LIMITANDO ÀS GARANTIAS DE COMERCIALIZAÇÃO, ADEQUAÇÃO A UM DETERMINADO PROPÓSITO E NÃO INFRAÇÃO. EM NENHUM CASO OS AUTORES OU DETENTORES SERÃO RESPONSÁVEIS POR QUALQUER RECLAMAÇÃO, OU OUTROS EM RESPONSABILIDADE, SEJA EM UMA AÇÃO DE CUMPRIMENTO DE CONTRATO OU DE OUTRA FORMA, DECORRENTES DE, OU EM CONEXÃO COM O SOFTWARE OU O USO OU OUTRA ATIVIDADE NO SOFTWARE.

CERTIFICADO DE GARANTIA

A LG Electronics da Amazônia Ltda., através de sua Rede de Serviços Autorizados, garante ao usuário deste produto os serviços de Assistência Técnica para substituição de componentes ou partes, bem como mão-de-obra necessária para reparos de eventuais defeitos, devidamente constatados como sendo de fabricação, pelo período de 01(Um) ano, incluindo o período de garantia legal de 90 (noventa) dias, contados a partir da data de emissão da nota fiscal de compra pelo primeiro proprietário, desde que o mesmo tenha sido instalado conforme orientações descritas no manual do usuário que acompanha o produto e, somente em Território Nacional.

Garantia Legal:

O consumidor tem o prazo de 90 (noventa) dias, contados a partir da data de emissão da nota fiscal de compra, para reclamar de irregularidades (vícios) aparentes, de fácil e imediata observação no produto, como os itens que constituem a parte externa e qualquer outra acessível ao usuário, assim como, peças de aparência e acessórios em geral.

Condições para validade da garantia legal e contratual

A Garantia Legal e Contratual perderá seu efeito se:

- ✓ O produto não for utilizado para os fins a que se destina;
- ✓ A instalação ou utilização do produto estiver em desacordo com as recomendações do Manual de Instruções;
- ✓ O produto sofrer qualquer dano provocado por mau uso, acidente, queda, agentes da natureza, agentes químicos, aplicação inadequada, alterações, modificações ou consertos realizados por pessoas ou entidades não credenciadas pela LG Electronics da Amazônia Ltda.;
- ✓ Houver remoção e/ou alteração do número de série ou da identificação do produto.

Condições não cobertas pela garantia legal e contratual

A Garantia não cobre:

- ✓ Danos provocados por riscos, amassados e uso de produtos

químicos/abrasivos sobre o gabinete;

- ✓ Transporte e remoção de produtos para conserto que estejam instalados fora do perímetro urbano onde se localiza o Serviço Autorizado LG mais próximo. Nestes locais, qualquer despesa de locomoção e/ou transporte do produto, bem como despesas de viagem e estadia do técnico, quando for o caso, correrão por conta e risco do Consumidor;
- ✓ Desempenho insatisfatório do produto devido à instalação ou rede elétrica inadequadas;
- ✓ Troca de peças e componentes sujeitos a desgaste normal de utilização ou por dano de uso;
- ✓ Serviços de instalação, regulagens externas e limpeza, pois essas informações constam no Manual de Instruções;
- ✓ Eliminação de interferências externas ao produto que prejudiquem seu desempenho, bem como dificuldades de recepção inerentes ao local ou devido ao uso de antenas inadequadas.

Observações:

- ✓ A LG Electronics da Amazônia Ltda. não assume custos ou responsabilidades relativos a pessoa ou entidade que venham a oferecer garantia sobre produtos LG, além das aqui descritas;
- ✓ As despesas decorrentes e conseqüentes da instalação de peças que não pertençam ao produto são de responsabilidade única e exclusiva do comprador;
- ✓ A LG Electronics da Amazônia Ltda se reserva o direito de alterar as características gerais, técnicas e estéticas de seus produtos sem prévio-aviso;
- ✓ A garantia somente é válida mediante a apresentação de nota fiscal de compra deste produto;
- ✓ Fica compreendido que, em hipótese alguma, a LG Electronics assumirá custos com eventuais perdas e danos ao comprador caso ocorra mau funcionamento ou paralisação do produto, assumindo a responsabilidade apenas nos termos deste Certificado de Garantia.



PRODUZIDO
NO PÓLO INDUSTRIAL
DE MANAUS



CONHEÇA A AMAZÔNIA

LG Electronics da Amazônia Ltda.
DISTRITO INDUSTRIAL,
MANAUS - AM - BRASIL
CNPJ: 00.801.450/0001-83
INDÚSTRIA BRASILEIRA

SAC serviço de atendimento
ao consumidor

4004 5400 Capitais e Regiões Metropolitanas

***0800 707 5454** Demais localidades
*Somente chamadas originadas de telefone fixo

WWW.LGE.COM.BR

EM CASO DE DÚVIDA, CONSULTE NOSSO SAC

